

*フクビ*

# 不燃スパンドレル

SERIES CATALOG

White

Silver

Ivory

Sten

Black

U m b e r

Satsuki hinoki

Kuro sugi

White ash

Gray ash

FIREPROOF SPANDREL



# スピード施工、実現。

フクビのスパンドレルは、より広いパネル有効幅200mmをご用意。  
今までの手間を省き、スピード施工を実現しました。  
親水コーティングを施し、結露垂れを軽減するシズクリア不燃を  
新たにラインナップ。  
場所と用途に合わせてお選びいただけます。



## カラーバリエーション

シズクリア不燃

**NEW**



W ホワイト

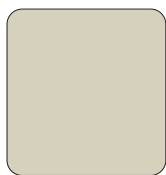

Z ゾウゲ



★ SL シルバー



★ ST ステン



★ AB アンバー

マルチスパン



W ホワイト

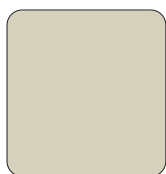

Z ゾウゲ



K ブラック



SL シルバー



ST ステン



AB アンバー

ウッドマルチスパン



SH さつき檜



S4 黒杉



WA ホワイトアッシュ



GA グレイアッシュ

★は受注生産品です。

# FIREPROOF 施工例 SPANDREL



物件名/ 娯楽施設 使用場所/ エントランス 軒天



物件名/ 戸建住宅 使用場所/ 軒天



物件名/ 福祉施設 使用場所/ 間仕切 壁



物件名/ スパ 使用場所/ 浴室 天井



物件名/ 小学校 使用場所/ 給食室 天井



物件名/ スパ 使用場所/ プール 天井



## シズクリア不燃とマルチスパンの特長

### ●清掃性(防汚対策)

「ついた汚れが落ちやすい」という効果は高く、耐薬品性能の向上も含めて、メンテナンス時の有効性を発揮します。

### ●断熱性(結露・カビ対策)

断熱材をパネル巾いっぱいに充填しているため、高い断熱性能があります。空調設備のあるエリアの天井で使用すると、冷暖房コストを大きく節約できます。

### ●耐食性(サビ対策)

比較的サビに強い金属とされる「アルミ」を採用し、且つサビに強い塗装で対策をしています。

### ●安全性

窯業系の天井材は「地震時の割れ」「破断脱落」「表面劣化クズの落下」等の心配があります。シズクリア不燃とマルチスパンは軽量で割れにくい『断熱材一体型アルミ複合パネル』なので、耐震性に自信を持ってご提案いたします。

### ●不燃性

火災時の被害を軽減するために建築基準法では、コンロ等の火を使用する設備を設けた部屋では内装制限の対象となり、天井材は準不燃材料又は不燃材とする必要があります。

### ●施工性

軽量で取り回しが良く、加工性も高い為、施工性に優れています。LGS下地への取付けとなり、改修工事にもご使用いただける材料となります。各種、充実の納め部材をラインナップしていますのでご安心ください。

#### ●アルミ断面構造

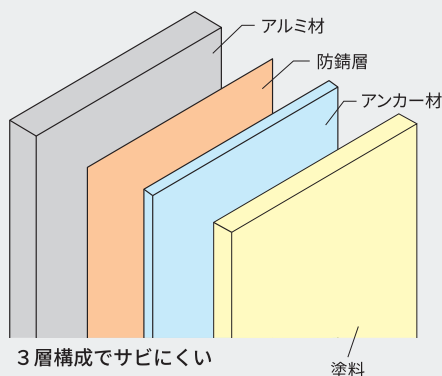

結露垂れを軽減させたい方にオススメ

**シズクリア不燃**

詳細は6ページ

施工後のメンテナンスも考慮したい方にオススメ

**マルチスパン**

詳細は7ページ

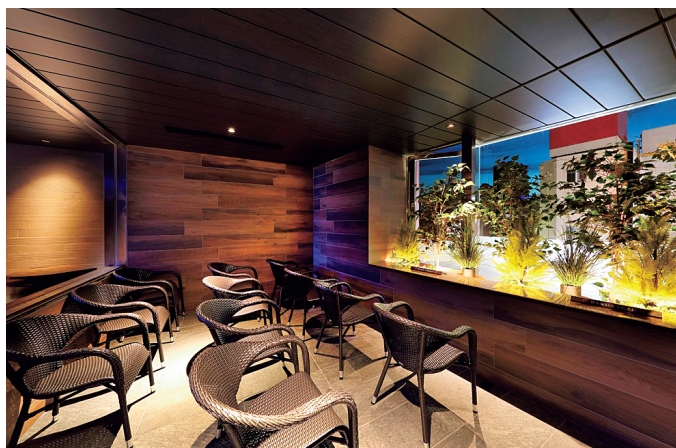

## 【物性】

### ●一覧表 (JIS K-6786に準ずる)

	熱変形 (mm)	曲げ強さ (kgf)	たわみ率 (mm)	熱貫流率 (Kcal/m <sup>2</sup> h°C)	製品重量 (Kg/m <sup>2</sup> )
マルチスパン MSF-200 ウッドマルチスパン WMF-200 シズクリア不燃目地あり	-0.58	29.7	1.63	2.41	1.7
マルチスパン MSR-200	0.69	59.4	1.33	2.68	1.9
マルチスパン MSN-200 ウッドマルチスパン WMN-200 シズクリア不燃目地なし	-0.34	28.6	1.73	2.41	1.7

※データは測定値であり保証値ではありません。

### ●製品仕様

	アルミ生地	アルミ厚み(mm)	生産方法
マルチスパン	3004-H14	0.35	ロールフォーミング
ウッドマルチスパン			
シズクリア不燃			

### ●耐薬品性能

酸・アルカリ (1hリング後に水洗いして変色確認)			
	マルチスパン	ウッド マルチスパン	シズクリア不燃
3%塩酸	○	○	○
5%水酸化ナトリウム	○	○	○
多硫化アンモニウム	○	○	○

有機溶剤 (24h時計皿接触後に水洗いして変色確認)			
	マルチスパン	ウッド マルチスパン	シズクリア不燃
ホルマリン	○	○	○
トルエン	△	△	△
ベンジン	○	△	○
灯油	○	○	○
エチルアルコール	△	△	△

洗剤関連 (24h時計皿接触後に水洗いして変色確認)			
	マルチスパン	ウッド マルチスパン	シズクリア不燃
アルカリ性洗剤	△	△	○
弱アルカリ性洗剤	○	△	○
塩素系カビ取り用洗浄剤	○	△	○
塩素系台所用漂白剤	○	△	○

食品関係 (24h時計皿接触後に水洗いして変色確認)		
	マルチスパン	シズクリア不燃
しょうゆ	○	○
ソース	○	○
紅茶	○	○
コーヒー	○	○
食酢	○	○
オリーブ油	○	○
からし	○	○
カレー	○	○
食紅	○	○
天ぷら油	○	○

その他 (24h時計皿接触後に水洗いして変色確認)		
	マルチスパン	シズクリア不燃
次亜塩素酸ナトリウム	○	○
塩化ベンザルコニウム	○	○
事務用インク	△	○
口紅	△	○

### ●曲面施工の範囲

マルチスパン、ウッドマルチスパン、シズクリア不燃 長手方向に7000R以上  
アルミ部材 長手方向に7000R以上

※アルミ部材はR曲げ加工が可能ですので、必要な場合は営業担当までお問い合わせください。

○・・・変化なし

△・・・若干の変色がある

※記載されているデータは当社所定の試験方法による測定結果の代表例であり、保証するものではありません。

# 結露垂れを軽減させたい方にオススメ シズクリア不燃

## シズクリア不燃の特長

### ●親水コーティング

親水コーティングを付与したことにより、付着した汚れを洗い流し、汚れが定着しにくくなります。  
また水玉になりにくく、水が広がりやすい状態となるため結露垂れがしにくいです。

### 構成

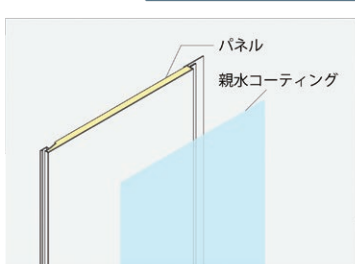

### 通常のパネル

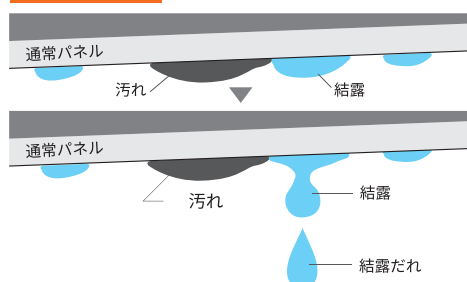

### シズクリア不燃

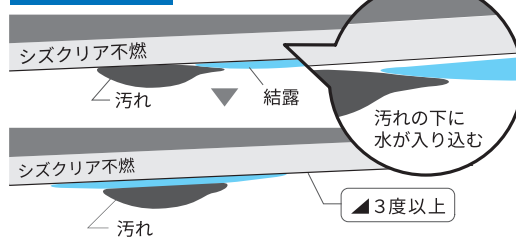

### ⚠ 注意

●天井施工には3度以上の傾斜をつけて下さい。

## シズクリア不燃

不燃認定番号 W Z SL ST AB NM-5782

## 目地あり

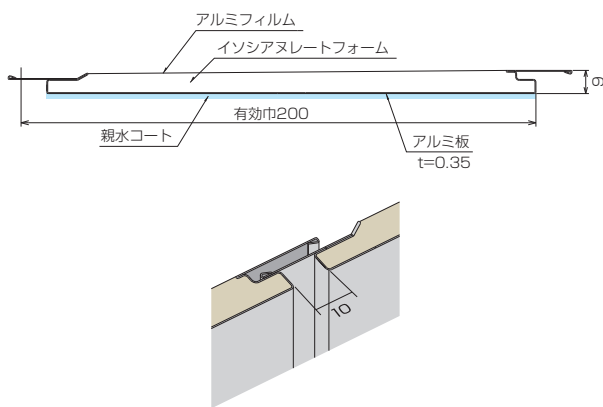

## 目地なし

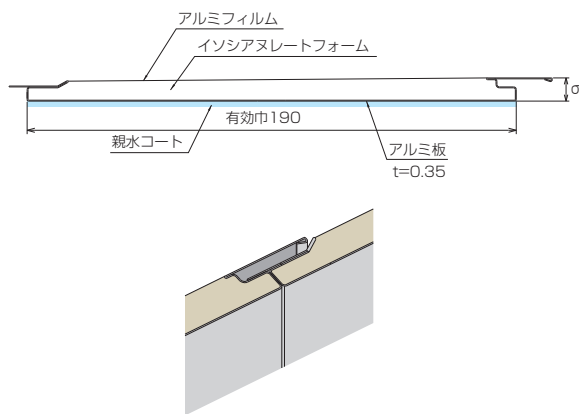

規格	コード	色番	単品価格(枚)	梱包価格	梱包内容
3,000mm	SZFA3□	W Z	¥16,800	¥201,600	12枚入
4,000mm	SZFA4□		¥20,800	¥249,600	
★5,000mm	SZFA5□		¥25,400	¥228,600	
★6,000mm	SZFA6□		¥29,600	¥266,400	9枚入
★3,000mm	SZFA3□		¥17,800	¥160,200	
★4,000mm	SZFA4□		¥22,200	¥199,800	
★5,000mm	SZFA5□	¥27,000	¥243,000		
★6,000mm	SZFA6□	¥31,600	¥284,400		

★は受注生産品です。ご注文前に必ず納期確認をお願いします。

規格	コード	色番	単品価格(枚)	梱包価格	梱包内容
3,000mm	SZFN3□	W Z	¥16,800	¥201,600	12枚入
4,000mm	SZFN4□		¥20,800	¥249,600	
★5,000mm	SZFN5□		¥25,400	¥228,600	
★6,000mm	SZFN6□		¥29,600	¥266,400	9枚入
★3,000mm	SZFN3□		¥17,800	¥160,200	
★4,000mm	SZFN4□		¥22,200	¥199,800	
★5,000mm	SZFN5□	¥27,000	¥243,000		
★6,000mm	SZFN6□	¥31,600	¥284,400		

★は受注生産品です。ご注文前に必ず納期確認をお願いします。

### ご注文に関する注意事項

※コードNo.の末尾□にはカラー記号をご指示ください。

バラ出荷対応いたします。ただし、1オーダーに正梱が含まれている場合についても梱包手数料として、¥3,000別途申し受けます。4mを超える製品は、運賃別途見積もりとなります。

<受注生産品について>

目地ありは200㎡、目地なしは190㎡(それぞれ1,000㎡以上)から対応させていただきます。ご注文後の変更・キャンセル等は受けかねますので、ご了承ください。

施工後のメンテナンスも考慮したい方にオススメ

# マルチスパン

## マルチスパンの特長

### ● 土木用防汚1種認定品

「屋外でも汚れにくく、また付いた汚れが落ちやすい材料」として認定されている特殊な塗装を施したアルミ板を使用しています。

### 土木用防汚1種認定品

防汚1種試験後の外観  
 フクビマルチスパン (合格)    一般カラーアルミ (防汚1種不合格)

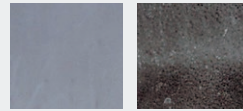

### 大気暴露後の汚れ状況比較

フクビマルチスパン (合格)

一般カラーアルミ (防汚1種不合格)

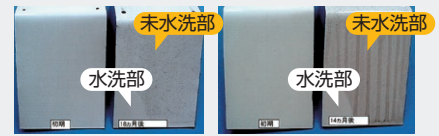

マルチスパン (アルミロールフォーミング)	不燃認定番号	W Z SL ST AB	NM-1838 (MSF-200, MSN-200)、NM-1992 (MSR-200)
		K	NM-5701 (MSF-200, MSN-200)、NM-5729 (MSR-200)
	土木用防汚1種認定番号	W Z SL ST AB	第023309
ウッドマルチスパン (アルミロールフォーミング)	不燃認定番号	SH S4 WA GA	NM-1990-1
	土木用防汚1種認定番号	SH	第991209

## フラットタイプ

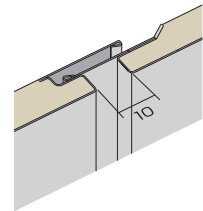
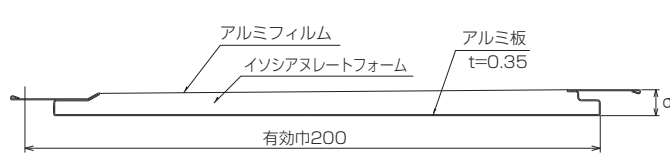

### マルチスパン MSF-200

規格	コード	色番	単品価格(枚)	梱包価格	梱包内容
3m	MSF23□	W Z K SL	¥9,800	¥117,600	12枚入
4m	MSF24□		¥13,000	¥156,000	
★5m	MSF25□	ST	¥16,300	¥146,700	9枚入
★6m	MSF26□	AB	¥19,500	¥175,500	

★は受注生産品です。ご発注前に必ず納期確認をお願いします。

### ウッドマルチスパン WMF-200

規格	コード	色番	単品価格(枚)	梱包価格	梱包内容
3m	WMF23□	SH S4	¥13,700	¥164,400	12枚入
4m	WMF24□		¥17,900	¥214,800	
★5m	WMF25□	WA	¥22,600	¥203,400	9枚入
★6m	WMF26□	GA	¥27,000	¥243,000	

★は受注生産品です。ご発注前に必ず納期確認をお願いします。

## リブタイプ

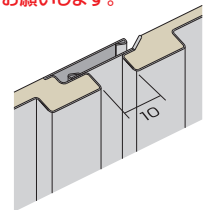
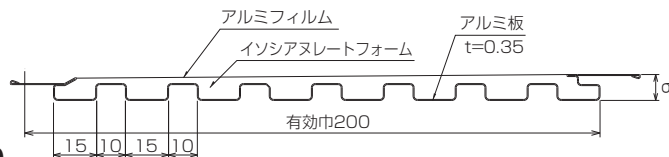

### マルチスパン MSR-200

規格	コード	色番	単品価格(枚)	梱包価格	梱包内容
3m	MSR23□	W Z K SL	¥10,900	¥130,800	12枚入
4m	MSR24□		¥14,400	¥172,800	
★1m~6m (100mm単位)	—	ST AB	¥3,600/m	—	—

★は受注生産品です。ご発注前に必ず納期確認をお願いします。

## 目地なしタイプ

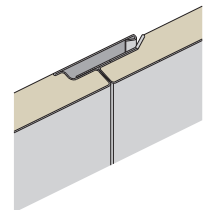
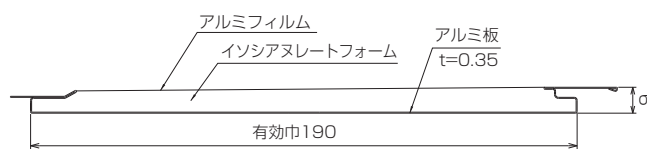

### マルチスパン MSN-200

規格	コード	色番	単品価格(枚)	梱包価格	梱包内容
3m	MSN23□	W Z K	¥9,900	¥118,800	12枚入
4m	MSN24□		¥13,100	¥157,200	
★1m~6m (100mm単位)	—	SL ST AB	¥3,300/m	—	—

★は受注生産品です。ご発注前に必ず納期確認をお願いします。

### ウッドマルチスパン WMN-200

規格	コード	色番	単品価格	梱包価格	梱包内容
★1m~6m (100mm単位)	—	SH S4 WA GA	¥4,700/m	—	—

★は受注生産品です。ご発注前に必ず納期確認をお願いします。

#### ご発注に関する注意事項

※コードNo.の末尾□にはカラー記号をご指示ください。 ※別注のL寸は1色番・1L寸毎、9枚以上に1,000~6,000mmまで100mm刻みで対応いたします。(運賃別途見積) バラ出荷対応いたします。ただし、1オーダーに正梱が含まれている場合についても梱包手数料として、¥3,000別途申し受けます。4mを超える製品は、運賃別途見積もりとなります。受注生産品につきましては、ご発注後の変更・キャンセル等は受けかねますので、ご了承ください。



■商品・カラーバリエーション



■部材一覧 **バラ対応可**

<p><b>1 アルミ廻り縁</b> ベース(黒部分):樹脂製</p> <p>オスメス嵌合で貼り仕舞いの施工性up</p>	<p><b>2 オールアルミ廻り縁</b></p> <p>壁・天井の縁切り部材</p>	<p><b>3 フリー廻り縁</b></p> <p>角度自在の廻り縁(90°~180°) しかも結露も受ける部材 ※アルミ製</p>	<p><b>4 アルミ入隅</b> ベース(黒部分):樹脂製</p> <p>パネル同士の入隅のつなぎ部材</p>																																																								
<p><b>5 フリー入隅2型</b></p> <p>角度自在の入隅(90°~180°) ※アルミ製</p>	<p><b>6 アルミ出隅2型</b> ベース(黒部分):樹脂製</p> <p>パネル同士の出隅のつなぎ部材</p>	<p><b>7 フリー出隅2型</b></p> <p>角度自在の出隅(90°~180°) ※アルミ製</p>	<p><b>8 オールアルミカウンター見切</b></p> <p>パネルとカウンターとの縁切部材</p>																																																								
<p><b>9 オールアルミカウンター見切入隅</b></p>	<p><b>10 オールアルミ水切R</b></p> <p>パネルと腰壁との縁切部材 20mmピッチで3mm×10mm(楕円)の水抜き穴</p>	<p><b>11 オールアルミ水切R入隅</b></p>	<p><b>12 オールアルミ水切R出隅</b></p> <p>水切のコーナー部材</p>																																																								
<p><b>13 オールアルミジョイント</b></p> <p>パネル同士のジョイント部材</p>	<p><b>14 オールアルミ下がり壁露受け</b></p> <p>下がり出隅の結露受け部材 水抜き穴は必要に応じて作成</p>	<p>■共通部材カラーマッチング</p> <table border="1"> <thead> <tr> <th colspan="2">本体</th> <th colspan="2">部材</th> <th colspan="2">本体</th> <th colspan="2">部材</th> </tr> </thead> <tbody> <tr> <td>W</td><td>ホワイト</td> <td>W</td><td>ホワイト</td> <td>SH</td><td>さつき檜</td> <td>S</td><td>新生檜</td> </tr> <tr> <td>Z</td><td>ゾウゲ</td> <td>Z</td><td>ゾウゲ</td> <td>S4</td><td>黒杉</td> <td>K3</td><td>ブラック35</td> </tr> <tr> <td>K</td><td>ブラック</td> <td>K2</td><td>ブラック20</td> <td>WA</td><td>ホワイトアッシュ</td> <td>WA</td><td>ホワイトアッシュ</td> </tr> <tr> <td>SL</td><td>シルバー</td> <td>SL</td><td>シルバー</td> <td>GA</td><td>グレイアッシュ</td> <td>GA</td><td>グレイアッシュ</td> </tr> <tr> <td>ST</td><td>ステン</td> <td>ST</td><td>ステン</td> <td></td><td></td> <td></td><td></td> </tr> <tr> <td>AB</td><td>アンバー</td> <td>AB</td><td>アンバー</td> <td></td><td></td> <td></td><td></td> </tr> </tbody> </table>		本体		部材		本体		部材		W	ホワイト	W	ホワイト	SH	さつき檜	S	新生檜	Z	ゾウゲ	Z	ゾウゲ	S4	黒杉	K3	ブラック35	K	ブラック	K2	ブラック20	WA	ホワイトアッシュ	WA	ホワイトアッシュ	SL	シルバー	SL	シルバー	GA	グレイアッシュ	GA	グレイアッシュ	ST	ステン	ST	ステン					AB	アンバー	AB	アンバー				
本体		部材		本体		部材																																																					
W	ホワイト	W	ホワイト	SH	さつき檜	S	新生檜																																																				
Z	ゾウゲ	Z	ゾウゲ	S4	黒杉	K3	ブラック35																																																				
K	ブラック	K2	ブラック20	WA	ホワイトアッシュ	WA	ホワイトアッシュ																																																				
SL	シルバー	SL	シルバー	GA	グレイアッシュ	GA	グレイアッシュ																																																				
ST	ステン	ST	ステン																																																								
AB	アンバー	AB	アンバー																																																								

⚠注意 室温50度以上になる場合は**1**、**4**、**6**の使用を避けてください。

呼称	規格	コード	色番	単品価格	梱包価格	梱包内容
<b>1</b> アルミ廻り縁	3m	JAR□3	W Z K2 K3 S SL ST AB WA GA	¥5,700/本	¥114,000	20本入
<b>2</b> オールアルミ廻り縁	3m	AAR□3		¥5,100/本	¥102,000	20本入
<b>3</b> フリー廻り縁	3m	JAFM□3		¥9,700/本	¥97,000	10本入
<b>4</b> アルミ入隅	3m	JAE□3		¥6,700/本	¥134,000	20本入
<b>5</b> フリー入隅2型	3m	AFE2□3		¥10,000/本	¥100,000	10本入
<b>6</b> アルミ出隅2型	3m	JAD2□3		¥7,500/本	¥150,000	20本入
<b>7</b> フリー出隅2型	3m	AFD2□3		¥10,500/本	¥105,000	10本入
<b>8</b> オールアルミカウンター見切	3m	AAC□3		¥5,200/本	¥52,000	10本入
<b>9</b> オールアルミカウンター見切入隅	-	AACC□		¥4,400/個	¥22,000	5個入
<b>10</b> オールアルミ水切R	3m	AAM□3		¥6,600/本	¥66,000	10本入
<b>11</b> オールアルミ水切R入隅	-	AAMC□		¥4,700/個	¥23,500	5個入
<b>12</b> オールアルミ水切R出隅	-	AAMD□		¥4,700/個	¥23,500	5個入
<b>13</b> オールアルミジョイント	3m	AAJ□3		¥6,300/本	¥126,000	20本入
<b>14</b> オールアルミ下がり壁露受け	3m	AAS□3		¥6,300/本	¥63,000	10本入
<b>15</b> 補修塗料	-	SPH□	W Z SL ST AB	¥22,900/セット	¥22,900	1セット
		JH□	S	¥7,500/セット	¥7,500	
			K2A K3A	¥9,500/セット	¥9,500	

※コードNo.中の□にはカラー記号をご指示ください。  
 ご発注に関する注意事項 バラ出荷対応いたします。ただし、1オーダーに正梱が含まれている場合についても梱包手数料として、¥3,000別途申し受けます。



## 【部材の各種納まり図】

### ●アルミ廻り縁

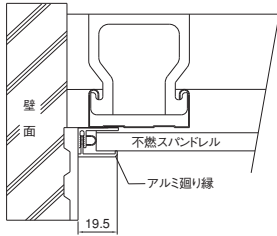

### ●オールアルミ廻り縁

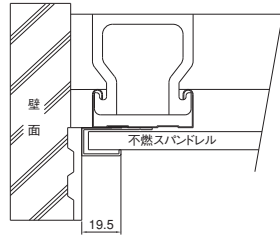

### ●フリー廻り縁

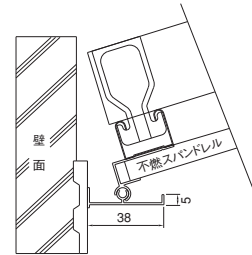

### ●アルミ入隅

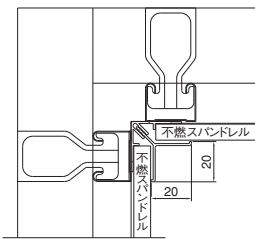

### ●フリー入隅2型

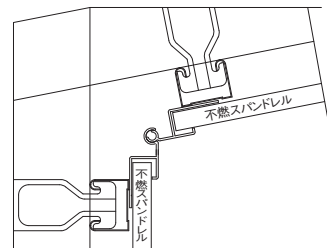

### ●アルミ出隅2型

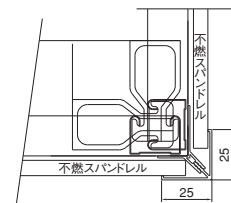

### ●フリー出隅2型

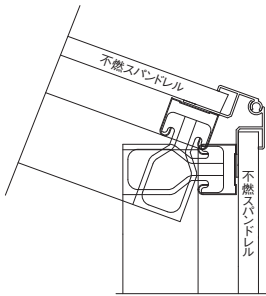

### ●オールアルミカウンター見切

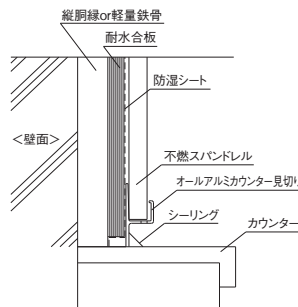

### ●オールアルミ水切R (SP・BP用)

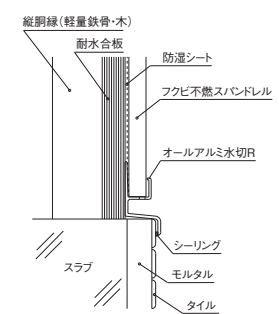

※壁に使用する場合は耐水合板+防湿シートを施工ください。

### ●オールアルミ ジョイント

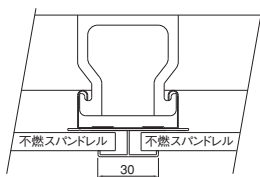

### ●オールアルミ下がり壁露受け

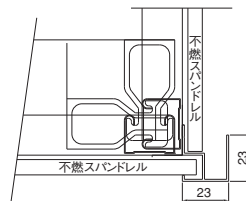

# FUKUVI FIREPROOF SPANDREL

## 【下地の納まり参考例】

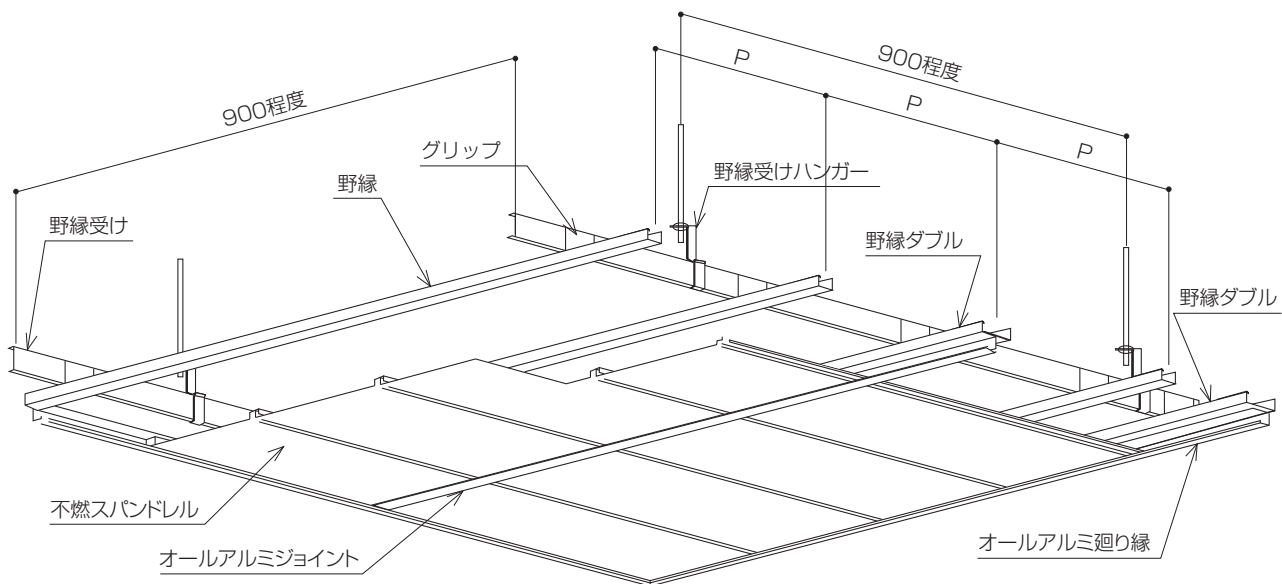

【参考】天井下地材と下地間隔 単位:mm

適用場所	野縁ピッチP(mm)	野 縁	野縁受
室内天井	303程度	19型(25×19×0.5)	38×12×1.2
軒 天	300程度	25型(25×25×0.5)	38×12×1.6

【振れ止めが必要な天井裏寸法】

	天井懐寸法(Hmm)
軒 天	H $\geq$ 1.000
室内天井	H $\geq$ 1.500

※上記表は国土交通大臣官房官庁営繕部監修「建築工事共通仕様書」による

## 【参考納まり図】

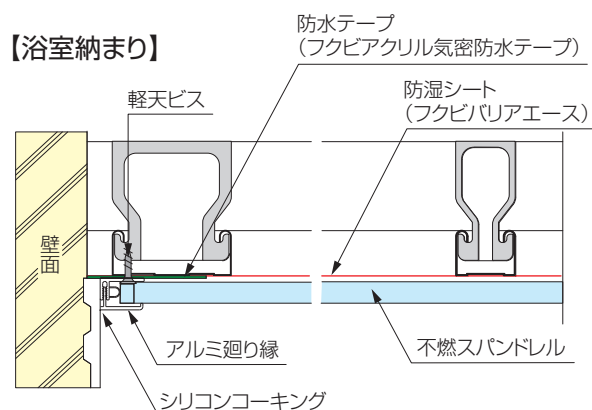

※浴室以外の納まりは防湿シートを使用しません。

## 【使用上の注意】

- マルチスパン(Kは除く)は土木用防汚1種認定品ですが、軒天のような直接雨水がかからない場所では、雨水による自己洗浄(セルフクリーニング)が行われないため、汚れが付かないわけではありません。
- マルチスパンMSR-200(リブタイプ)は連続のリブ形状ですが、光の反射や見る方向によっては嵌合目地が他のリブと違って見える場合があります。

## 施工上の注意

- ロットにより色調、光沢にばらつきが生じる場合があります。ご了承ください。
- 軽量鉄骨下地材はメーカーによって「形状」「厚み」「寸法」が異なりますので、使用する下地を事前に確認してください。
- 本品は軽量鉄骨下地に直で取り付けます。そのため、軽量鉄骨下地を組む際には、野縁ピッチを設計通りとなるように組んでください。(屋内天井:303mm程度、軒天:特記による)
- 軒天使用時には風圧荷重がかかります。そのため下地を含めた強度を確認頂き、必要であれば耐風圧用天井下地材をご使用ください。
- 強酸性(pH3以下)、強アルカリ性(pH10以上)、硫酸イオン濃度1,000mg/l以上の温泉等では腐食するおそれがありますので使用しないでください。
- 付着する水滴を流す目的でシズクリア不燃を施工する場合、結露水が天井勾配に沿って流れやすくするために3°以上の傾斜をつけて施工してください。

## 下地の注意

- 下地のレベルが正確でない、又はビスの締めすぎ・ゆるみなどでスパンドレルが水平でない状態になると乱反射により、色むらに見える場合があります。ご注意ください。

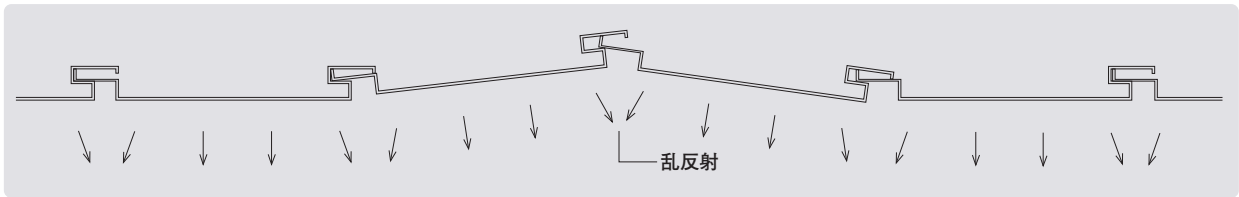

## 施工時の注意

- 製品の搬送時は、必ず手で持ち運んでください。肩乗せして運ぶこと、不安定な片持ちをすることは厳禁です。
- 製品の施工時には軍手を着用してください。
- 施工時の汚れが残らないように、切り粉・手垢・汗・汚れ等が付着した場合は、速やかに除去してください。
- 本品を下地に取り付ける際には、軽量鉄骨用の軽天ビス(ラッパタイプ)を使用してください。
- 本品を浴室の天井材として使用する場合には、前述納まり例の「浴室納まり」を推奨します。
- 施工を開始する前に墨出しをして、施工割付を確認してください。
- 本品(目地なしタイプは除く)は有効巾200mmですので、巾200mmの寸法を出しながら貼り進めてください。(本体の嵌合は予空間を持った形で巾200mmになります。そのため、片押しして奥まで突付けますと、巾が200mm以下(197.5mm)になり、目地ズレの原因になるので避けてください。)

### 目地調整について

①一旦奥まで差込み、2.5mm程度戻すこと。

②目地巾が10mmになるように調整ください。

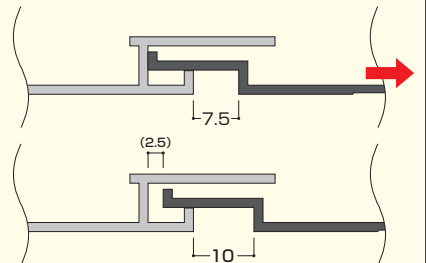

## 施工後のメンテナンス

- きれいな状態を長持ちさせるのに、1番大切なのは日頃のお手入れです。水洗い程度で結構ですので、こまめに実施してください。日頃のお手入れを怠りますと、こびりついた汚れが落ちにくくなったり、カビ発生の原因となります。
- 汚れがついたときは、中性洗剤をスポンジまたは柔らかい布に含ませて拭き取り、水洗いしてください。
- 塩素系消毒剤を使用すると塩素成分の蓄積により、表面塗装の剥がれや、アルミ材が腐食する場合がありますので、使用しないでください。



●掲載の仕様および外観は改良のため予告なく変更することがあります。／●商品色は印刷により実際の色とは異なって見える場合があります。 価格に消費税は含まれていません。

●お問合せ



**フクビ化学工業株式会社**

本社／福井市三十八社町33-66 ☎(0776)38-8013 〒918-8585

東京 ☎(03)5742-6301 大阪 ☎(06)6386-6950 名古屋 ☎(052)855-2332

札幌 ☎(011)896-7500 盛岡 ☎(019)654-7511 仙台 ☎(022)287-3471

宇都宮 ☎(028)636-3521 北関東 ☎(048)661-0400 千葉 ☎(028)636-3521

神奈川 ☎(045)470-1050 新潟 ☎(025)241-7832 北陸 ☎(0776)38-8010

静岡 ☎(054)288-3600 岡山 ☎(086)232-0601 広島 ☎(082)246-7211

福岡 ☎(092)471-5800 鹿児島 ☎(099)259-0220 沖縄 ☎090-1995-2980

2024年9月価格改定版

<https://www.fukuvi.co.jp>

MCT66 2024.12 ©