

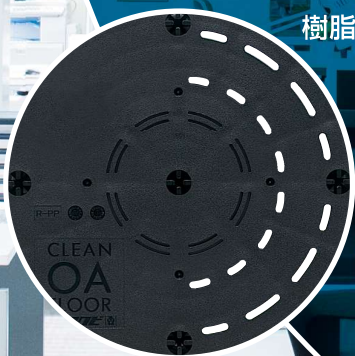

木質系レベル調整タイプ



スチール系  
レベル調整タイプ



樹脂系置敷タイプ

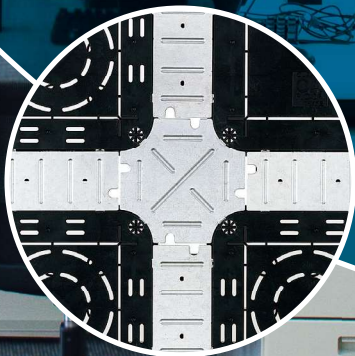

樹脂系置敷溝配線タイプ

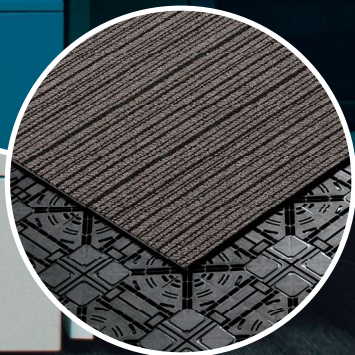

タイルカーペット

# THE OAフロア

シリーズ

- 木質系 OAフロア
- スチール系 OAフロア
- 樹脂系 OAフロア

快適で機能的なインテリジェントスペースの設計。



# OAフロア一覧表

使用状況に応じ、最適なタイプをお選びください。

		2000N木質系 OAフロア	3000N木質系 OAフロア	3000Nスチール系 OAフロア	5000Nスチール系 OAフロア		
製品タイプ		OAフロア LM2000	OAフロア LM3000	OAフロア FP3000	OAフロア FP5000		
		P3~4	P3~4	P5~6	P5~6		
							
		レベル調整 タイプ		レベル調整タイプ			
パネル材質		MDF (F☆☆☆☆)		溶融亜鉛メッキ鋼板 パーティクルボード (F☆☆☆☆)			
パネルモジュール (mm)		500×500	500×500	500×500	500×500		
床下配線スペース (mm)		17~272	17~272	17~272	27.5~187.5		
適応床高さ (mm)	パネル高さ	42~297	47~302	37~292	47.5~207.5		
	床仕上げ高さ (タイルカーペット 6.5mm含む)	48.5~303.5	53.5~308.5	43.5~298.5*	54~214*		
所定荷重 (荷重グレード)		2000N	3000N	3000N	5000N		

\*600mmまでの高床にも対応いたします。  
詳しくは最寄の営業所へご相談ください。

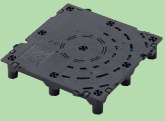
		フクビタイルカーペット	
製品タイプ		FTC-1300L	FTC-1300
		P17	P17
組成		ポリプロピレン	ポリプロピレン
色数		6色	23色
人体帯電圧		2KV以下	2KV以下
材料価格		9,100円/㎡	10,300円/㎡

3000N樹脂系OAフロア								
クリーンOAフロア T-50R	クリーンOAフロア T-75PP	クリーンOAフロア T-100R	クリーンOAフロア TN-30	クリーンOAフロア TN-50	クリーンOAフロア TN-100	クリーンOAフロア ピットTN-30	クリーンOAフロア ピットTN-50	
P7~8	P7~8	P7~8	P9	P11~12	P10	P13~14	P15~16	
								
置敷タイプ		置敷タイプ	置敷タイプ	置敷タイプ	置敷タイプ	置敷溝配線 タイプ	置敷溝配線 タイプ	
R-PP樹脂		R-PP樹脂	R-PP樹脂	R-PP樹脂	R-PP樹脂	R-PP樹脂 (配線溝カバー： 溶融亜鉛メッキ銅板)	R-PP樹脂 (配線溝カバー： 溶融亜鉛メッキ銅板)	
250×250	250×250	250×250	500×500	500×500	500×500	500×500	500×500	
30	55	80	20	30	80	29	40	
50	75	100	30	50	100	30	50	
56.5	81.5	106.5	36.5	56.5	106.5	36.5	56.5	
3000N								

FTC-1600L
P18
原着BCFナイロン
3色
1KV以下
11,800円/m <sup>2</sup>

# OAフロア LM2000・LM3000

独自の木質パネルと樹脂製支柱の組み合わせによる適度な床の弾力性が、疲れにくく、快適な歩行感を生み出す。

一般オフィスの事務室はもちろん、インテリジェント化が進む住宅、学校、各種施設、店舗等のOAルームに最適な木質系OAフロア。

●木質パネル(MDF)のため自由に加工することができ、施工が簡単で、多種多様なサイズのアウトレット機器を取り付けることができます。

## OAフロア LM2000・LM3000

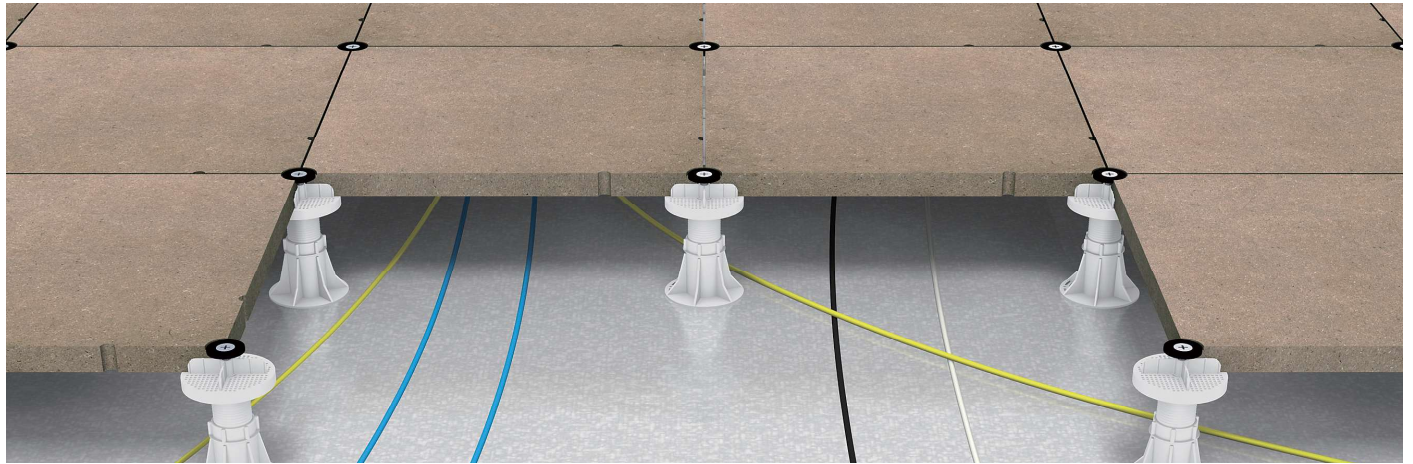

### パネル固定の簡便性と床の安定性を両立する 独自のパネルロックシステム

交点固定ねじ、交点固定ワッシャーにより、パネルを簡単に固定することができます。また、独自の固定機構によりがたつきのない安定した床を形成します。

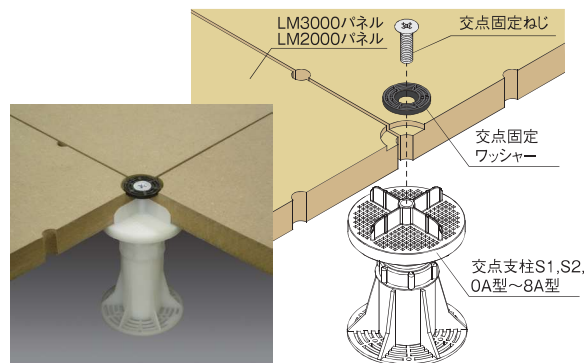

### ■補助支柱 S1,S2,OA型~8A型



### 別売部材

#### ■端部キャップ

・端部パネルの化粧用(目隠し)としてご使用ください。

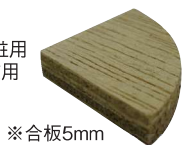

※合板5mm

#### ■クッションゴム

・端部のパネル納めの際、壁面のキズ防止としてご使用ください。

※5×10×500mm



#### ■ガタツキ調整/パッキン

・パネルにガタツキがある場合に支柱台板表面に取り付けてご使用ください。

※0.5×10×15mm (A4サイズ380枚取り)

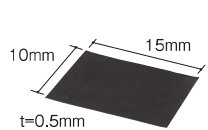

#### ■ステンレス上がり框 **受注生産品**

出入り口の框部に使用します。

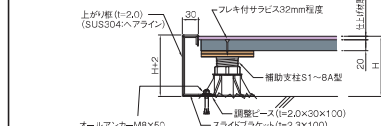

※オールアンカーM8×50、調整ベース(t=2.0×30×100)、スライドブラケット(t=2.3×100)は現地調達部材です。

#### ■スチールスロープ **受注生産品**

OAフロアと既存床の段差をなめらかにする際に使用します。

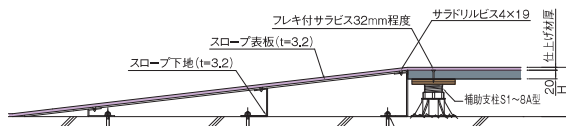

※オールアンカーM8×50、サドリルビス4×19は現地調達部材です。

#### ■推奨接着剤(支柱専用)

- スーパーUダインN (フクビ化学工業株式会社)
- ディノグリップ333 (ノーテブ工業株式会社)
- ルビロン302 (トーヨーポリマー株式会社)

### パネルに通線口を標準設定 配線レイアウトが簡単

パネルに通線口がありますので、電話・LANケーブルが簡単に取り出せます。また、パネルの納め方向を変えることにより、OAタップなどの太いケーブルも簡単に取り出せます。

#### ●電話・LANケーブル

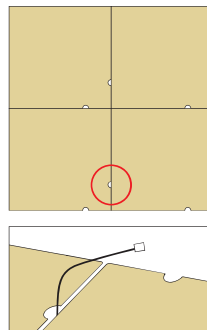

#### ●OAタップ

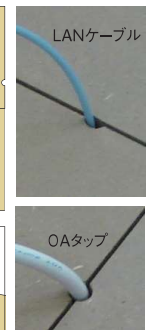
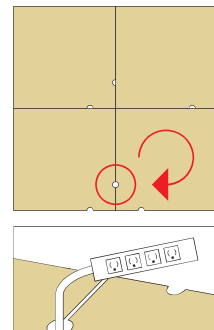

■標準納まり図

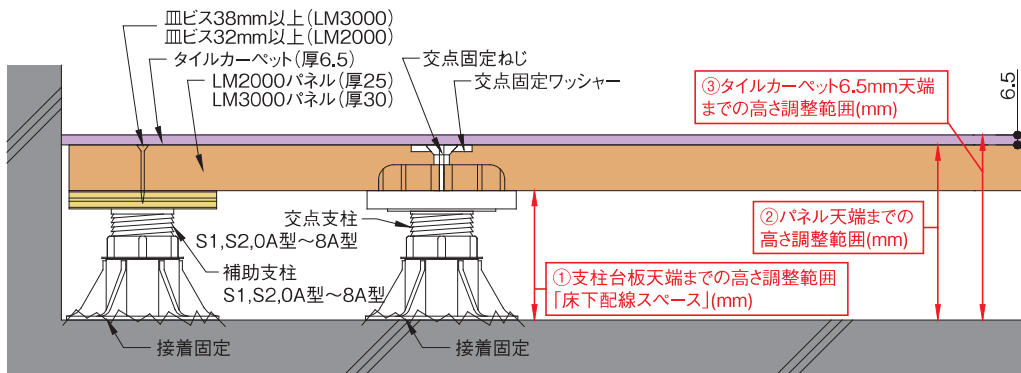

■仕様

品名	材質、寸法
LM3000/パネル	特殊高規格MDF (F☆☆☆☆)30×497×497mm (5,9kg/枚)
LM2000/パネル	特殊高規格MDF (F☆☆☆☆)25×497×497mm (4,9kg/枚)
交点支柱S1型~8A型	ポリプロピレン樹脂
交点固定ワッシャー	ポリアミド樹脂 φ40×4,5mm
交点固定ねじ	鋼製十字穴付皿小ねじ M10×30mm
補助支柱S1型,S2型	ポリプロピレン樹脂
補助支柱0A型~8A型	ポリプロピレン樹脂+鋼製ねじ+合板 (F☆☆☆☆)

■OAフロア LM2000 高さ調整範囲(パネル厚さ25mm)

品名	①支柱台板天端までの高さ調整範囲「床下配線スペース」(mm)	②パネル25mm天端までの高さ調整範囲(mm)	③タイルカーペット6.5mm天端までの高さ調整範囲(mm)
交点支柱S1型・補助支柱S1型	17~26	42~51	48.5~57.5
交点支柱S2型・補助支柱S2型	23~32	48~57	54.5~63.5
交点支柱0A型・補助支柱0A型	28~37	53~62	59.5~68.5
交点支柱1A型・補助支柱1A型	34~48	59~73	65.5~79.5
交点支柱2A型・補助支柱2A型	43~60	68~85	74.5~91.5
交点支柱3A型・補助支柱3A型	56~80	81~105	87.5~111.5
交点支柱4A型・補助支柱4A型	71~99	96~124	102.5~130.5
交点支柱5A型・補助支柱5A型	94~143	119~168	125.5~174.5
交点支柱6A型・補助支柱6A型	121~172	146~197	152.5~203.5
交点支柱7A型・補助支柱7A型	144~212	169~237	175.5~243.5
交点支柱8A型・補助支柱8A型	191~272	216~297	222.5~303.5

■OAフロア LM3000 高さ調整範囲(パネル厚さ30mm)

品名	①支柱台板天端までの高さ調整範囲「床下配線スペース」(mm)	②パネル30mm天端までの高さ調整範囲(mm)	③タイルカーペット6.5mm天端までの高さ調整範囲(mm)
交点支柱S1型・補助支柱S1型	17~26	47~56	53.5~62.5
交点支柱S2型・補助支柱S2型	23~32	53~62	59.5~68.5
交点支柱0A型・補助支柱0A型	28~37	58~67	64.5~73.5
交点支柱1A型・補助支柱1A型	34~48	64~78	70.5~84.5
交点支柱2A型・補助支柱2A型	43~60	73~90	79.5~96.5
交点支柱3A型・補助支柱3A型	56~80	86~110	92.5~116.5
交点支柱4A型・補助支柱4A型	71~99	101~129	107.5~135.5
交点支柱5A型・補助支柱5A型	94~143	124~173	130.5~179.5
交点支柱6A型・補助支柱6A型	121~172	151~202	157.5~208.5
交点支柱7A型・補助支柱7A型	144~212	174~242	180.5~248.5
交点支柱8A型・補助支柱8A型	191~272	221~302	227.5~308.5



注意

- コンクリートスラブに水分や湿気が多いと床パネルや仕上げ材が反る場合があります。スラブの水分を確認の上、乾燥した状態で施工してください。
- 500mm角以外の床仕上げ材を施工すると、割り付けによっては目地がOAフロアの目地と重なって、端部が浮いたり跳ね上がったことがありますので、ご使用を避けて頂くか事前にご確認頂いた上でご使用ください。

# OAフロア FP3000・FP5000

独自の樹脂製支柱(FP3000)とウッドコアパネルの組み合わせによる  
適度な床の弾力性が、疲れにくく、快適な歩行感を生み出します。

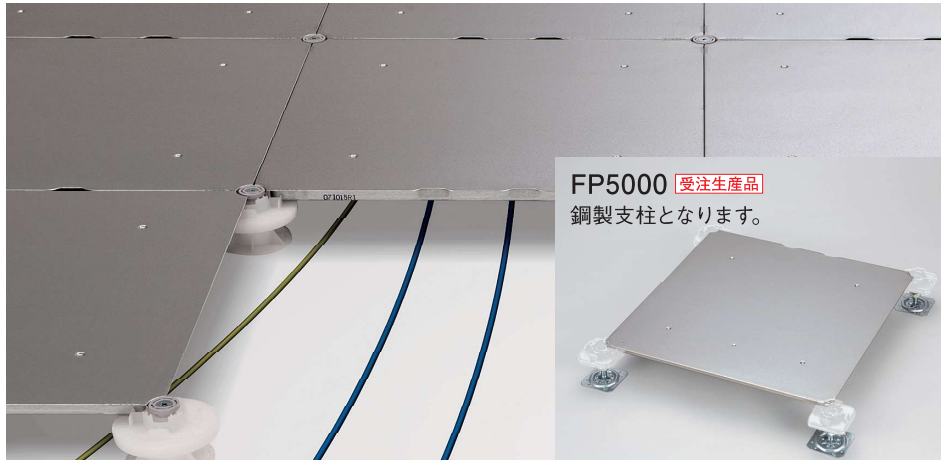

### ■ 低床 床高43.5mmから対応可能

改修工事などで天井高に制限がある時にも対応できます。※FP3000



### ■ 軽量な中実スチールパネル

中実スチールでありながら、中空スチール並みの軽量パネルです。(5kg/枚)  
パーティクルボードをコア材にすることにより軽量化、加工性も優れています。

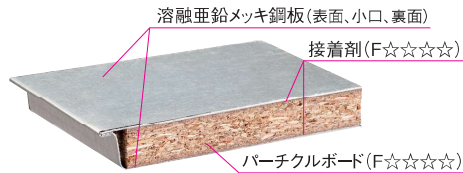

※全面をスチールで覆われていて、木部の露出はありません。

### ■ 配線レイアウトが簡単

パネルに通線口がありますので、電話・LANケーブルが簡単に取り出せます。また、パネルの納め方向を変えることにより、OAタップなどの太いケーブルも簡単に取り出せます。

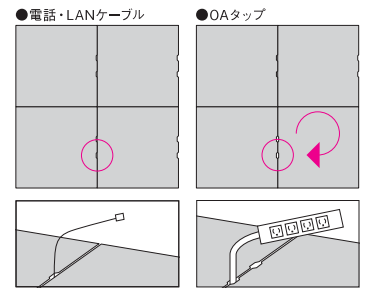

### ■ 基本パネル



### ■ オプション部材

#### ■ 端タップパネル

インナーコンセント等を設置する場合に使用します。



※FP3000とFP5000のパネルは共通ではありません。  
※裏面にFP3000またはFP5000の刻印があります。

### ● FP3000支柱

#### ■ 交点支柱



#### ■ 交点固定ねじ



#### ■ 補助支柱



#### ■ 交点固定ワッシャー



### ● 鋼製支柱 **受注生産品**

H300mm以上H600mmまで対応

#### ■ 交点支柱

#### ■ 補助支柱

#### ■ 交点固定ねじ

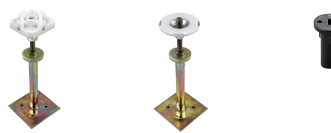

### ● FP5000支柱 **受注生産品**

#### ■ 交点支柱



#### ■ 補助支柱



#### ■ 交点固定ねじ



※FP5000は交点固定ねじの頭がマイナスのため、8mm幅のマイナスビットをご使用ください。

### ● 鋼製支柱 **受注生産品**

H210mm以上H600mmまで対応

#### ■ 交点支柱

#### ■ 補助支柱

#### ■ 交点固定ねじ



※FP5000鋼製支柱は交点固定ねじの頭がマイナスのため、8mm幅のマイナスビットをご使用ください。

### 別売部材

### ■ ステンレス上がり框 **受注生産品**

出入り口の框部に使用します。

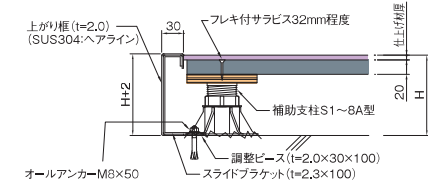

※オールアンカーM8×50、調整ベース(t=2.0×30×100)、スライドブラケット(t=2.3×100)は現地調達部材です。

### ■ スチールスロープ **受注生産品**

OAフロアと既存床の段差をなめらかにする際に使用します。

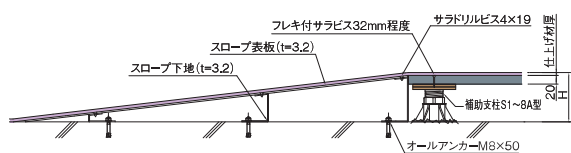

※オールアンカーM8×50、サラドリルビス4×19は現地調達部材です。

商品詳細

■高さ調整範囲

●FP3000

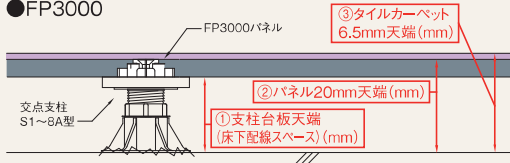

●FP5000

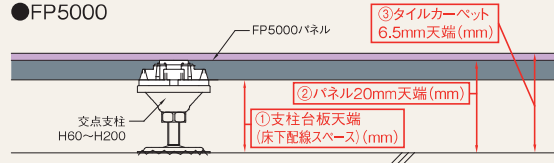

■標準納まり図

●FP3000

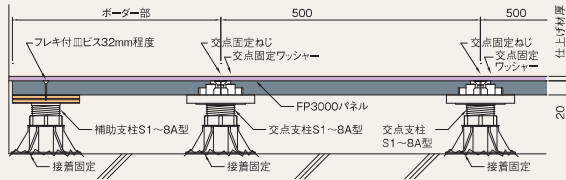

●FP5000

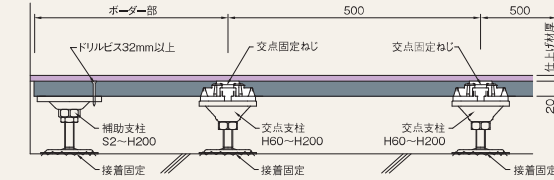

■仕様

品名		材質、寸法
FP3000	基本パネル	溶融亜鉛メッキ鋼板+バーチクルボード(F☆☆☆☆)、20mm×499mm×499mm (5.0kg/枚)
	交点支柱S1~8A型	ポリプロピレン樹脂
	交点固定ワッシャー	ポリアミド樹脂、φ29×4.5mm
	交点固定ねじ	鋼製十字穴付き皿小ネジ、M8×30mm
	補助支柱S1・S2型	ポリプロピレン樹脂
FP5000	基本パネル	溶融亜鉛メッキ鋼板+バーチクルボード(F☆☆☆☆)、20mm×499mm×499mm (5.9kg/枚)
	交点支柱・補助支柱	鋼製、ポリプロピレン樹脂
	交点固定ねじ	ポリアセタール樹脂

●オプション

品名	材質、寸法
端タップパネル	溶融亜鉛メッキ鋼板+バーチクルボード(F☆☆☆☆)、20mm×499mm×499mm (4.8kg/枚)
タップカバー	溶融亜鉛メッキ鋼板、5mm×120mm×57mm (0.2kg/枚) ※パネル1枚当たり、カバー2枚使用

●FP3000交点・補助支柱

品名	①支柱台板天端 (床下配線スペース) (mm)	②パネル 20mm天端 (mm)	③タイルカーペット 6.5mm天端 (mm)
交点・補助支柱S1型	17 ~ 26	37 ~ 46	43.5 ~ 52.5
交点・補助支柱S2型	23 ~ 32	43 ~ 52	49.5 ~ 58.5
交点・補助支柱0A型	28 ~ 37	48 ~ 57	54.5 ~ 63.5
交点・補助支柱1A型	34 ~ 48	54 ~ 68	60.5 ~ 74.5
交点・補助支柱2A型	43 ~ 60	63 ~ 80	69.5 ~ 86.5
交点・補助支柱3A型	56 ~ 80	76 ~ 100	82.5 ~ 106.5
交点・補助支柱4A型	71 ~ 99	91 ~ 119	97.5 ~ 125.5
交点・補助支柱5A型	94 ~ 143	114 ~ 163	120.5 ~ 169.5
交点・補助支柱6A型	121 ~ 172	141 ~ 192	147.5 ~ 198.5
交点・補助支柱7A型	144 ~ 212	164 ~ 232	170.5 ~ 238.5
交点・補助支柱8A型	191 ~ 272	211 ~ 292	217.5 ~ 298.5

●FP5000交点支柱

品名	①支柱台板天端 (床下配線スペース) (mm)	②パネル 20mm天端 (mm)	③タイルカーペット 6.5mm天端 (mm)
交点支柱H60	27.5 ~ 39.5	47.5 ~ 59.5	54 ~ 66
交点支柱H70	33.5 ~ 49.5	53.5 ~ 69.5	60 ~ 76
交点支柱H80	43.5 ~ 59.5	63.5 ~ 79.5	70 ~ 86
交点支柱H100	53.5 ~ 91.5	73.5 ~ 111.5	80 ~ 118
交点支柱H130	83.5 ~ 121.5	103.5 ~ 141.5	110 ~ 148
交点支柱H150	103.5 ~ 141.5	123.5 ~ 161.5	130 ~ 168
交点支柱H180	133.5 ~ 171.5	153.5 ~ 191.5	160 ~ 198
交点支柱H200	153.5 ~ 191.5	173.5 ~ 211.5	180 ~ 218

●FP5000補助支柱

品名	①支柱台板天端 (床下配線スペース) (mm)	②パネル 20mm天端 (mm)	③タイルカーペット 6.5mm天端 (mm)
補助支柱S2	23 ~ 32	43 ~ 52	49.5 ~ 58.5
補助支柱0A	28 ~ 37	48 ~ 57	54.5 ~ 63.5
補助支柱1A	34 ~ 48	54 ~ 68	60.5 ~ 74.5
補助支柱H80	48 ~ 67.5	68 ~ 87.5	74.5 ~ 94
補助支柱H90	58 ~ 77.5	78 ~ 97.5	84.5 ~ 104
補助支柱H100	68 ~ 87.5	88 ~ 107.5	94.5 ~ 114
補助支柱H110	78 ~ 97.5	98 ~ 117.5	104.5 ~ 124
補助支柱H120	88 ~ 107.5	108 ~ 127.5	114.5 ~ 134
補助支柱H130	98 ~ 117.5	118 ~ 137.5	124.5 ~ 144
補助支柱H140	108 ~ 127.5	128 ~ 147.5	134.5 ~ 154
補助支柱H150	118 ~ 137.5	138 ~ 157.5	144.5 ~ 164
補助支柱H160	128 ~ 147.5	148 ~ 167.5	154.5 ~ 174
補助支柱H170	138 ~ 157.5	158 ~ 177.5	164.5 ~ 184
補助支柱H180	148 ~ 167.5	168 ~ 187.5	174.5 ~ 194
補助支柱H190	158 ~ 177.5	178 ~ 197.5	184.5 ~ 204
補助支柱H200	168 ~ 187.5	188 ~ 207.5	194.5 ~ 214

※600mmまでの高床にも対応いたします。詳しくは最寄の営業所へご相談ください。

ご発注に関する注意事項 受注生産品につきましては、ご発注後の変更・キャンセルは受けかねますので、ご了承ください。

# クリーンOAフロア Tシリーズ (T-50R・T-75PP・T-100R)

床高はオフィスに合わせて

3タイプから選べる50mm・75mm・100mm !!

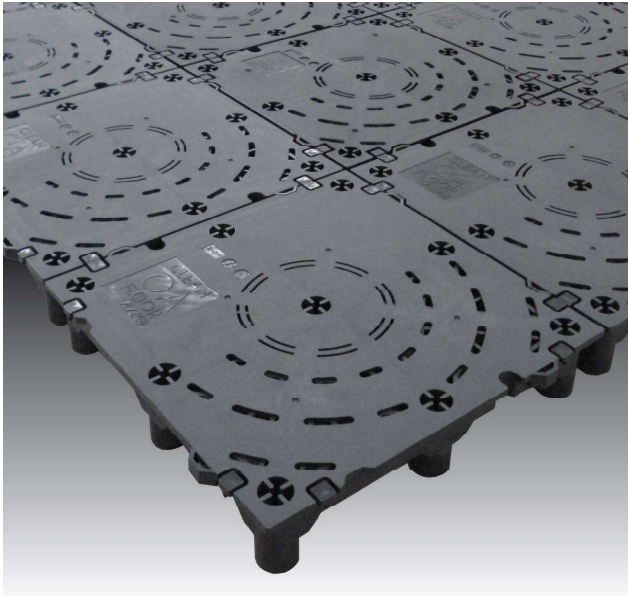

配線ケーブルが簡単に  
取り出せる、OAタップ穴。

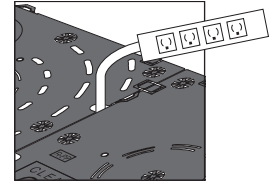

パネルにあるOAタップ穴から、必要な  
箇所に電話・LANケーブル・OAタップ  
が簡単に取り出せます。

ツメがズレ防止の  
役割を果たします。

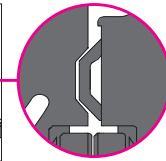
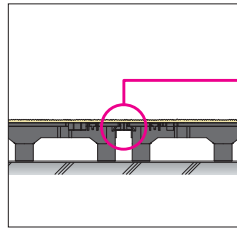

施工の際に、ツメがズレを防止しますので、  
簡単に施工でき、納まりがきれいに仕上がります。

## T-50R フロアベース



床高50mm  
■材質:R-PP樹脂

## T-75PP フロアベース



床高75mm  
■材質:R-PP樹脂

## T-100R フロアベース



床高100mm  
■材質:R-PP樹脂

## ●スペアスタンド50RN・75R・100RN

床高(50mm・75mm・100mmの場合)に  
応じて取り付けます。



■仕様:補強用補助脚 ■材質:R-PP樹脂 ■梱包:100個

## 床下配線スペース

### ●T-50R

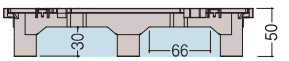

### ●T-75PP



### ●T-100R



単位:mm

## ●フレックスシートZ

床面に敷き、きしみを吸収。  
やさしい歩行感をもたらします。

- 材質:ポリエステル系不織布
- 寸法:2.0mm(T)×1,000mm(W)×20m巻
- 梱包:1本

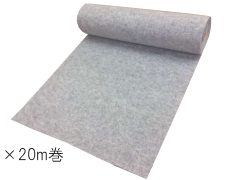

## 別売部材 オフィス環境に合わせてプランを充実させるオプション部材。

### ■スロープベース50・75・100

段差を滑らかにし、台車などの通行を  
スムーズにします。

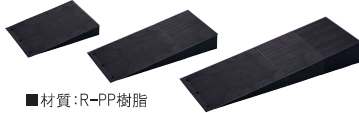

- 材質:R-PP樹脂
- 梱包:4個/1ケース
- 寸法

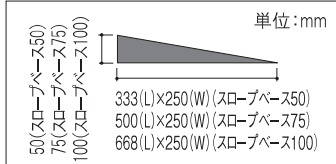

### ■OAフロアスロープ 1/8・1/12

バリアフリーの勾配に対応する  
スロープです。



- 材質:木
- 梱包:2個/ケース
- 寸法
- 1/8 H50:50×500×376mm
- 1/8 H75:75×500×576mm
- 1/8 H100:100×500×776mm
- 1/12 H50:50×500×564mm
- 1/12 H75:75×500×864mm
- 1/12 H100:100×500×1,164mm

### ■アルミ見切J

框がわりとなり、端部をしっかり固定し、美しくカバーします。

- 床高30・50mm用
- 床高75・100mm用



- 材質:アルミ押出型材
- 梱包:2本/1ケース
- 寸法:定尺2,000mm (110mmピッチ3φ穴開けあり)

### ■クリーンOAフロア用スプレー接着剤



ホルムアルデヒド発散等級  
F☆☆☆☆

- 材質:ラテックス系 ■容量:430ml
- 梱包:6本入 ■目安量:30m<sup>2</sup>/本

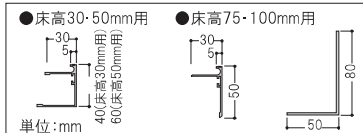

## NEW

### ■スロープ出入隅 受注生産品

あらかじめ出入隅形状に加工を施したスロープです。  
・現場でのカット手間を削減。  
・シールの位置表示によって並べて固定するだけの  
簡単施工。

- 材質:R-PP樹脂 ■梱包:1セット
- 高さ(mm):50,75,100
- 寸法:詳細は施工要領書をご確認ください。  
※留め付け用ビスと両面テープは同梱しておりません

#### ●出隅用



#### ●入隅用





商品詳細

■標準納まり図

●部材構成

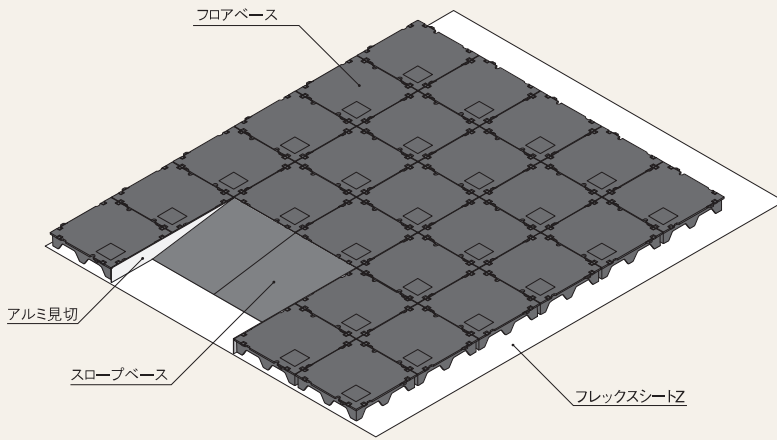

●壁際の納まり図

単位:mm

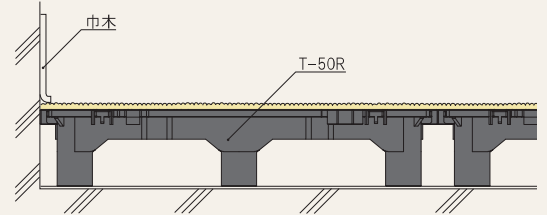

●壁際の納まり図(スベアスタンド使用の場合)

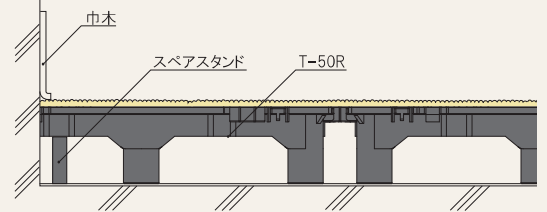

●スロープ部納まり図

T-50R用

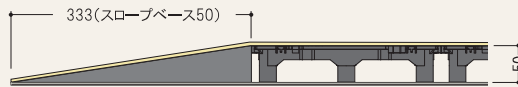

T-75PP用

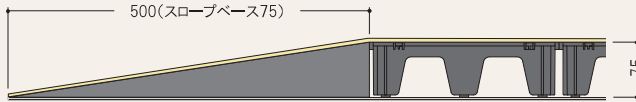

T-100R用

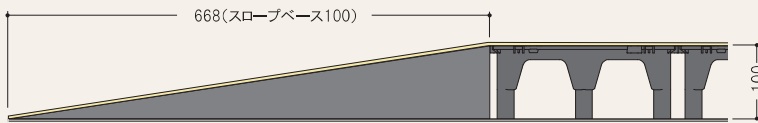

●アルミ見切J納まり図

T-50R用

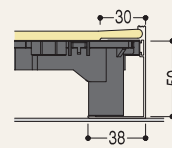

T-75PP用

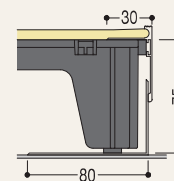

T-100R用

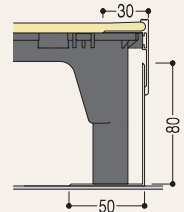

■規格

呼称	床高(mm)	寸法(mm)	出荷単位	重量
T-50R	50	250×250	1m <sup>2</sup> (16枚)	8,0kg/m <sup>2</sup>
T-75PP	75			10,4kg/m <sup>2</sup>
T-100R	100			9,2kg/m <sup>2</sup>



●500mm角以外の床仕上げ材を施工すると、割り付けによっては目地がOAフロアの目地と重なって、端部が浮いたり跳ね上がったりすることがありますので、ご使用を避けて頂くか事前にご確認頂いた上でご使用ください。

リニューアル工事に最適な置敷タイプの500mm角のOAフロア。  
低い床高に対応する30mm対応品。

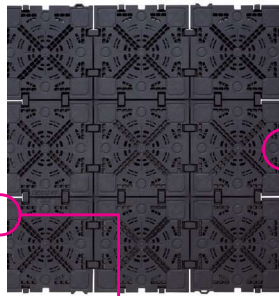
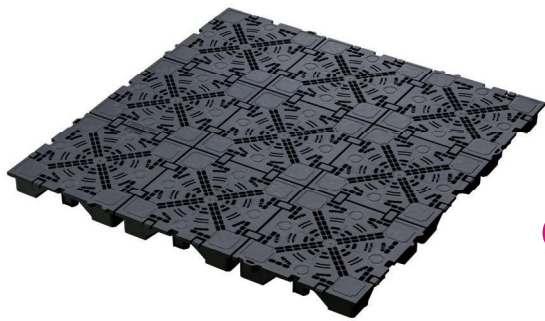

配線ケーブルが簡単に  
取り出せる、OAタップ穴。

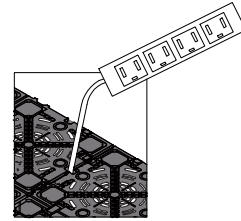

パネルにあるOAタップ穴から、  
必要な箇所に電話・LANケーブル・  
OAタップが簡単に取り出せます。

ツメがズレ防止の  
役割を果たします。

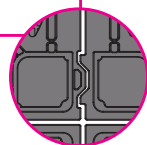
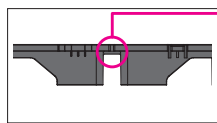

施工の際に、ツメがズレを  
防止しますので、簡単に施工でき、  
納まりがきれいに仕上がります。

商品詳細

床下配線スペース

●TN-30

単位:mm

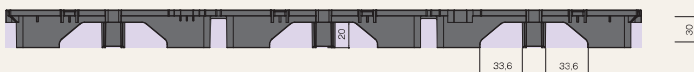

所定荷重:3000N

NEW

スロープ出入隅 **受注生産品**

あらかじめ出入隅形状に加工を施したスロープです。

- ・現場でのカット手間を削減。
- ・シールの位置表示にそって並べて固定するだけの簡単施工。

■材質:R-PP樹脂 ■梱包:1セット

■高さ(mm):30

※留め付け用ビスと両面テープは同梱しておりません

●出隅用

●入隅用

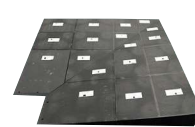

■寸法

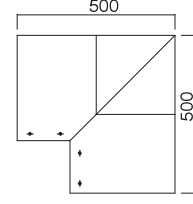
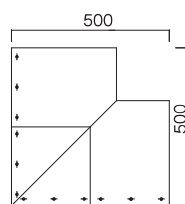

30  
コソ

別売部材

■スペアスタンド30S

ポーター部に使用する補強用補助脚です。



- 仕様:補強用補助脚
- 材質:R-PP樹脂
- 梱包:100個

■スロープベース30

段差を滑らかにし、台車などの通行を  
スムーズにします。

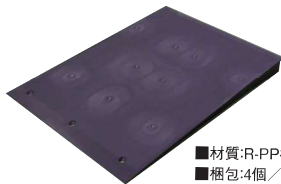

- 材質:R-PP樹脂
- 梱包:4個/1ケース
- 寸法(mm):H30×L333×W250

■フレックスシートZ

床面に敷き、きしみを吸収。やさしい歩行感をもたらし  
ます。



- 材質:ポリエステル系不織布
- 寸法:2.0mm(T)×1,000mm(W)×20m巻
- 梱包:1本

■クリーンOAフロア用スプレー接着剤



ホルムアルデヒド発散等級  
F☆☆☆☆

- 材質:ラテックス系
- 容量:430ml
- 梱包:6本入
- 目安量:30㎡/本

■アルミ見切り

框がわりとなり、端部をしっかり固定し、美しくカバーします。

●床高 30 mm用



●床高 30 mm用

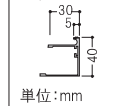

- 材質:アルミ押出型材
- 梱包:2本/1ケース
- 寸法:定尺2,000mm(110mmピッチ3φ穴開けあり)

クリーンOAフロア TN-30 規格

呼称	規格			梱包内容 (出荷単位)
	床高	寸法	重量	
TN-30	30mm	500×500mm	5.6kg/㎡	1㎡(4枚)

⚠注意

- 500mm角以外の床仕上げ材を施工すると、割り付けによっては目地がOAフロアの目地と重なって、端部が浮いたり跳ね上がったことがありますので、ご使用を避けて頂くか事前にご確認頂いた上でご使用ください。
- 仕上げ材に塩ビタイルを使用するとOAフロアの表面の凹凸が浮き出ることがあります。

リニューアル工事に最適な置敷タイプの500mm角のOAフロア。  
フロアベースを敷き並べるだけの簡単施工で、スピーディーに工事を完了。

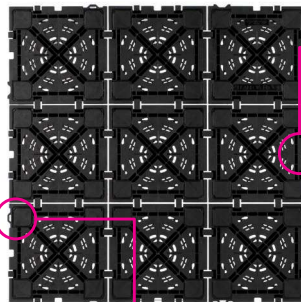

配線ケーブルが簡単に  
取り出せる、OAタップ穴。

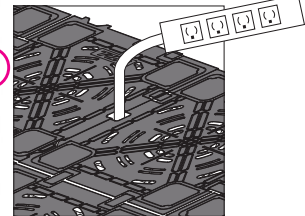

パネルにあるOAタップ穴から、  
必要な箇所に電話・LANケーブル・  
OAタップが簡単に取り出せます。

ツメがズレ防止の  
役割を果たします。

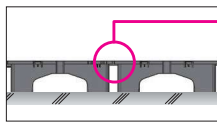

施工の際に、ツメがズレを  
防止しますので、簡単に施工でき、  
納まりがきれいに仕上がります。

商品詳細

床下配線スペース

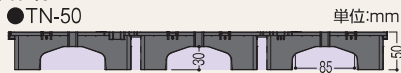

クリーンOAフロア TN-50 規格

呼称	規格			梱包内容 (出荷単位)
	床高	寸法	重量	
TN-50	50mm	500×500mm	6.8kg/㎡	1㎡(4枚)

別売部材

■ スペアスタンド50S

ボーダー部に使用する補強用補助脚です。



50S

- 材質:R-PP樹脂
- 梱包:100個

■ スロープベース50

段差を滑らかにし、台車などの通行をスムーズにします。

- 材質:R-PP樹脂
- 梱包:4個/1ケース
- 寸法(mm):H50×L333×W250



■ クリーンOAフロア用スプレー接着剤



ホルムアルデヒド発散等級  
F☆☆☆☆

- 材質:ラテックス系 ■容量:430ml
- 梱包:6本入 ■目安量:30㎡/本

■ フレックスシートZ

床面に敷き、きしみを吸収。やさしい歩行感をもたらします。

- 材質:ポリエステル系不織布
- 寸法:2,0mm(T)×1,000mm(W)×20m巻
- 梱包:1本

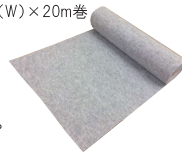

■ OAフロアスロープ

1/8H50・1/12H50  
バリアフリーの勾配に対応するスロープです。



- 材質:木
- 梱包:2個/ケース
- 寸法  
1/8 H50:50×500×376mm  
1/12 H50:50×500×564mm

■ アルミ見切J

框がわりとなり、端部をしっかりと固定し、美しくカバーします。

- 床高50mm用

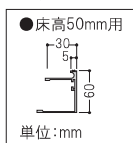
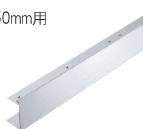

- 材質:アルミ押出型材 ■梱包:2本/1ケース
- 寸法:定尺2,000mm(110mmピッチ3φ穴開けあり)

NEW

■ スロープ出入隅 受注生産品

あらかじめ出入隅形状に加工を施したスロープです。

- ・現場でのカット手間を削減。
- ・シールの位置表示によって並べて固定するだけの簡単施工。

- 材質:R-PP樹脂 ■梱包:1セット
- 高さ(mm):50

※留め付け用ビスと両面テープは同梱していません

- 出隅用

- 入隅用

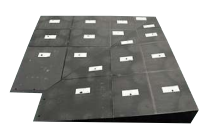

■寸法

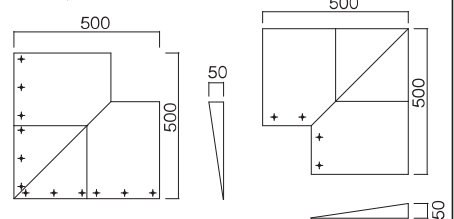

●500mm角以外の床仕上げ材を施工すると、割り付けによっては目地がOAフロアの目地と重なって、端部が浮いたり跳ね上がったりすることがありますので、ご使用を避けて頂くか事前にご確認頂いた上でご使用ください。  
●仕上げ材に塩ビタイルを使用するとOAフロアの表面の凹凸が浮き出ることがあります。

リニューアル工事に最適な置敷タイプ500mm角に、配線スペースが広い床高さ100mm対応品が登場。

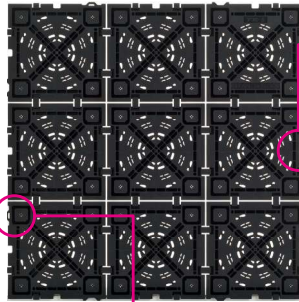

配線ケーブルが簡単に取り出せる、OAタップ穴。

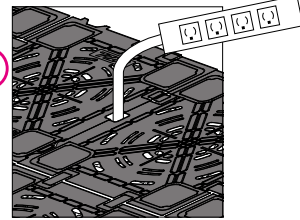

パネルにあるOAタップ穴から、必要な箇所に電話・LANケーブル・OAタップが簡単に取り出せます。

ツメがズレ防止の役割を果たします。

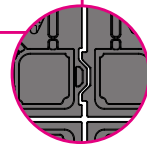
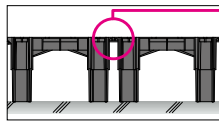

施工の際に、ツメがズレを防止しますので、簡単に施工でき、納まりがきれいに仕上がります。

商品詳細

床下配線スペース

●TN-100

単位:mm

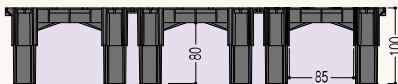

■スペーススタンド100S

ボーダー部に使用する補強用補助脚です。



100S

- 仕様:補強用補助脚
- 材質:R-PP樹脂
- 梱包:100個

■フレックスシートZ

床面に敷き、きしみを吸収。やさしい歩行感をもたらします。



- 材質:ポリエステル系不織布
- 寸法:2.0mm(T)×1,000mm(W)×20m巻
- 梱包:1本

別売部材 オフィス環境に合わせプランを充実させるオプション部材。

■スロープベース100

段差を滑らかにし、台車などの通行をスムーズにします。

- 材質:R-PP樹脂
- 梱包:4個/1ケース
- 寸法(mm):H100×L333×W250



■OAフロアスロープ 1/8・1/12

バリアフリーの勾配に対応するスロープです。



- 材質:木
- 梱包:2個/ケース
- 寸法
- 1/8 H100:100×500×776mm
- 1/12 H100:100×500×1,164mm

■アルミ見切りJ

枠がわりとなり、端部をしっかりと固定し、美しくカバーします。

●床高75・100mm用

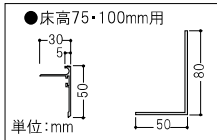

- 材質:アルミ押出型材
- 梱包:2本/1ケース
- 寸法:定尺2,000mm(110mmピッチ3φ穴開けあり)

■クリーンOAフロア用スプレー接着剤



ホルムアルデヒド発散等級 F☆☆☆☆

- 材質:ラテックス系
- 容量:430ml
- 梱包:6本入
- 目安量:30m<sup>2</sup>/本

NEW

■スロープ出入隅 **【受注生産品】**

あらかじめ出入隅形状に加工を施したスロープです。

- ・現場でのカット手間を削減。
- ・シールの位置表示にそって並べて固定するだけの簡単施工。

- 材質:R-PP樹脂
- 梱包:1セット
- 高さ(mm):100

※留め付け用ビスと両面テープは同梱しておりません

- 出隅用
- 入隅用

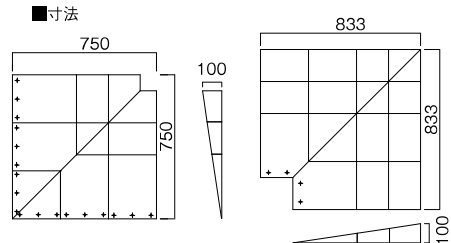
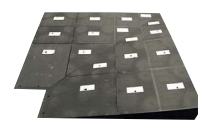

クリーンOAフロア TN-100 規格

呼称	規格			梱包内容 (出荷単位)
	床高	寸法	重量	
TN-100	100mm	500×500mm	8.9kg/m <sup>2</sup>	1m <sup>2</sup> (4枚)

⚠注意

- 500mm角以外の床仕上げ材を施工すると、割り付けによっては目地がOAフロアの目地と重なって、端部が浮いたり跳ね上がったことがありますので、ご使用を避けて頂くか事前にご確認頂いた上でご使用ください。
- 仕上げ材に塩ビタイルを使用するとOAフロアの表面の凹凸が浮き出ることがあります。

## 日本初！樹脂製置敷OAフロアで エコリーフを取得

近年、各国の2050年のカーボンニュートラルに向けた動きが活発化しています。そうした中、日本国内でも建設業界にサステナブル建材を求める声が高まってきています。

また、2022年4月には「プラスチックに係る資源循環の促進等に関する法律」が施行され、プラスチックのライフサイクルに関わりのある事業者に対して、資源循環に向けた取り組みを求められています。

こうした背景から、クリーンOAフロア「TN-30」「TN-50」「TN-100」についてエコリーフ(タイプⅢEPD)を取得し、地球への環境負荷を見える化する事で二酸化炭素削減に貢献します。



エコリーフマーク



Fukuvi SDGsマーク

### エコリーフとは

エコリーフはLCA(ライフサイクルアセスメント)の手法を用いて資源採取から製造、物流、使用、廃棄・リサイクルまでの製品の全ライフサイクルステージにわたる環境特性を多面的、定量的に評価し、開示する環境ラベルです。ISOが定める「タイプⅢ (ISO14025)」に該当しています。

エコリーフを取得した商品は、ビル建築の施主や工事業者が、グリーン調達のための判断材料となり、米国グリーンビルディング協会が管理するLEED認証においても、エコリーフ環境ラベルを取得した商品を使用することで認証時の加点項目になります。

### ■オプション部材等対象一覧

品名	LM2000	LM3000	FP3000	FP5000	T-50R	T-75PP	T-100R	TN-30	TN-50	TN-100	ビットTN-30	ビットTN-50
スベアスタンド30S								●			●	
スベアスタンド50S									●			●
スベアスタンド50RN					●							
スベアスタンド75R						●						
スベアスタンド100RN							●					
スベアスタンド100S										●		
ステンレス上がり框	●	●	●	●								
アルミ見切J					●	●	●	●	●	●	●	●
スチールスロープ	●	●	●	●								
スロープベース30※								●			●	
スロープベース50※					●				●			●
スロープベース75※						●						
スロープベース100※							●			●		
OAフロアスロープ(木製)					●	●	●		●	●		●
フレックスシートZ					●	●	●	●	●	●	●	●
スプレー接着剤					●	●	●	●	●	●	●	●
推奨接着剤※	●	●	●	●								

※ 受注対応でスロープ出入隅もそれぞれの高さに対応します。

※ スーパーUダインN(フクビ化学工業(株)製)、ディノグリップ333(ノーテプ工業(株)製 別途調達)、ルビロン302(トーヨーポリマー(株)製 別途調達)



**注意** ●500mm角以外の床仕上げ材を施工すると、割り付けによっては目地がOAフロアの目地と重なって、端部が浮いたり跳ね上がったりすることがありますので、ご使用を避けて頂くか事前にご確認頂いた上でご使用ください。

# クリーンOAフロア TNシリーズ (ピットTN-30)

多種多様な配線を溝部分に集約。床高30mm対応品。  
オフィス空間の機能的な配線レイアウトを実現し、  
配線の移設や増設に対しても、容易に対応することができます。

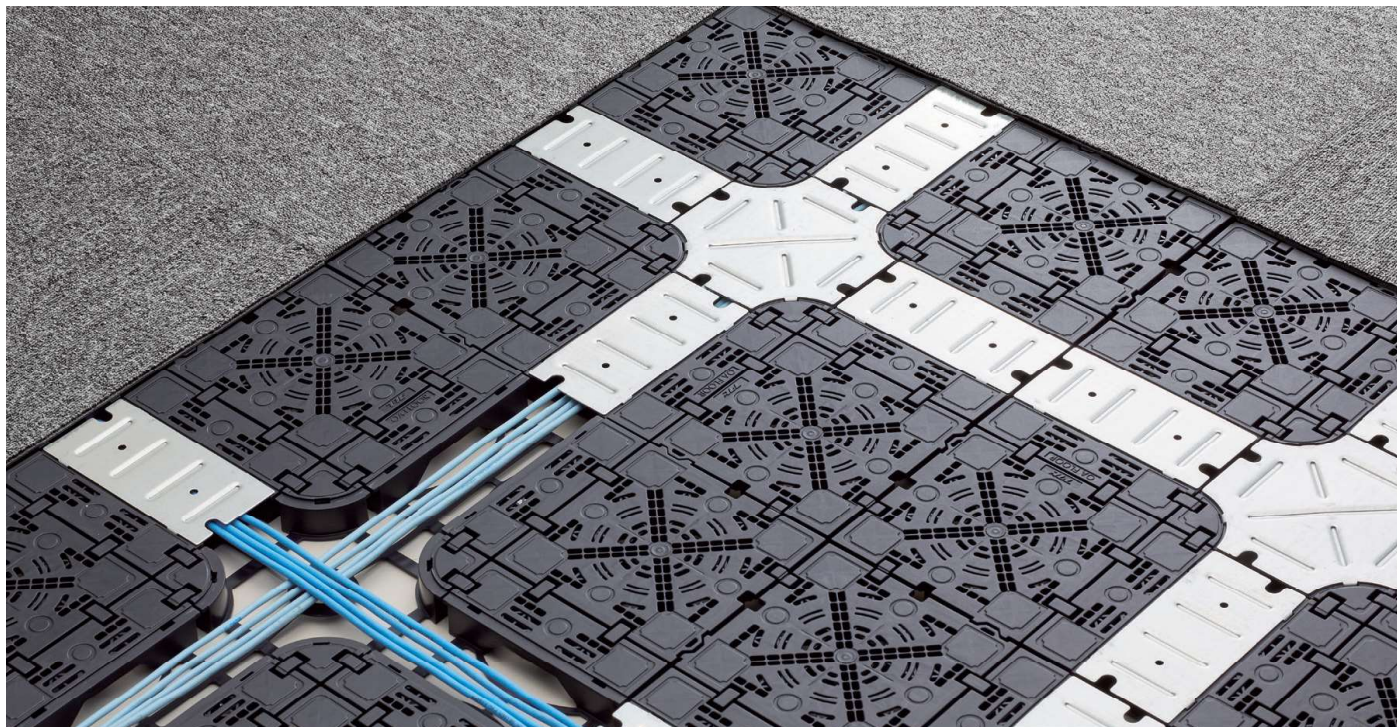

## 配線の点検・確認が簡単

配線溝カバーにより、配線の点検や確認が簡単です。また、取外しも簡単ですから配線レイアウトも自由自在。



## 大量配線も可能な広いスペース

配線スペースは、配線容量の多いオフィスでも十分ゆとりをもって対応できます。



## 配線の取り出しが簡単

溝カバーには通線口がありますので、必要な箇所に電話・LANケーブルOAタップが簡単に取り出せます。



## 床高さはわずか30mm

大容量の配線を薄型で収納することができ、天井高が気になるリニューアル物件にもおすすめです。



※仕上げ材の厚さは含まず。

## 配線溝カバー一体型

フロアベースと配線溝カバーが一体型ですので、施工がスピーディーで簡単に行えます。



## ジョイントレスで、施工スピードUP

凹凸形状のツメがフロアベースのズレを防止するため、ジョイント材を用いなくても施工することができます。



## ピットTN-30 フロアベース

基本パネルとして使用。



床高さ30mm

## TN-30 フロアベース

壁際などのボーダーパネルとして使用。

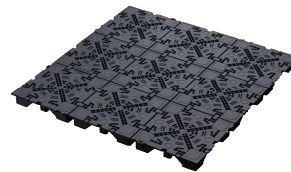

床高さ30mm

商品詳細

標準納まり図

●部材構成

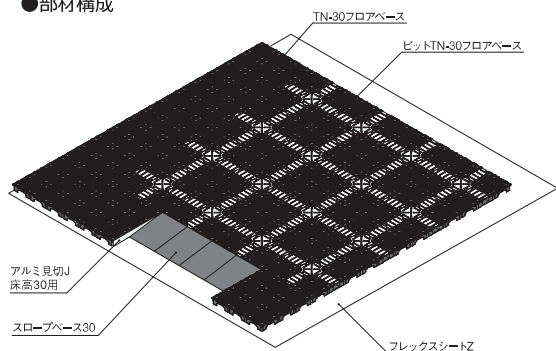

●スロープ部納まり図

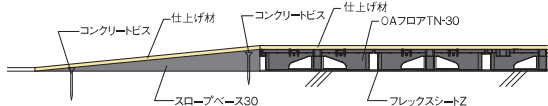

●壁際の納まり図

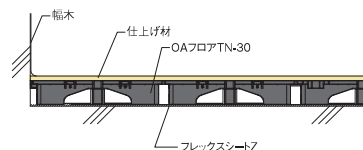

●壁際の納まり図(スペアスタンド使用)

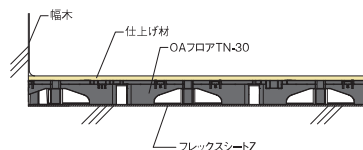

●アルミ見切納まり図

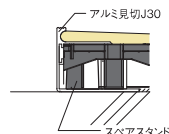

クリーンOAフロア TN-30 規格

呼称	規格			梱包内容 (出荷単位)
	床高	寸法	重量	
ビットTN-30	30mm	500×500mm	8.4kg/㎡	1㎡(4枚)
TN-30	30mm	500×500mm	5.6kg/㎡	1㎡(4枚)

別売部材

■スペアスタンド30S

ボーダー部に使用する補強用補助脚です。



- 仕様:補強用補助脚
- 材質:R-PP樹脂
- 梱包:100個

■スロープベース30

段差を滑らかにし、台車などの通行をスムーズにします。

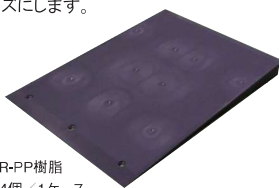

- 材質:R-PP樹脂
- 梱包:4個/1ケース
- 寸法(mm):H30×L333×W250

■フレックスシートZ

床面に敷き、きしみを吸収。やさしい歩行感をもたらします。

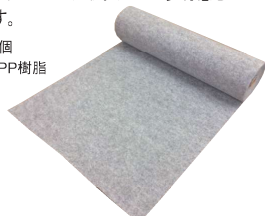

- 梱包:100個
- 材質:R-PP樹脂

- 材質:ポリエステル系不織布
- 寸法:2.0mm(T)×1,000mm(W)×20m巻
- 梱包:1本

■クリーンOAフロア用スプレー接着剤



ホルムアルデヒド発散等級 F☆☆☆☆

- 材質:ラテックス系 ■容量:430ml
- 梱包:6本入 ■目安量:30㎡/本

NEW

■スロープ出入隅 **受注生産品**

あらかじめ出入隅形状に加工を施したスロープです。  
 ・現場でのカット手間を削減。  
 ・シールの位置表示にそって並べて固定するだけの簡単施工。

- 材質:R-PP樹脂 ■梱包:1セット
- 高さ(mm):30

※留め付け用ビスと両面テープは同梱しておりません

- 出隅用
- 入隅用



■寸法

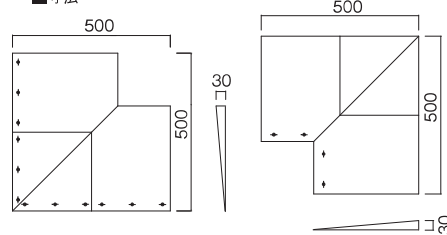

■アルミ見切J

枠がわりとなり、端部をしっかり固定し、美しくカバーします。

- 床高30mm用

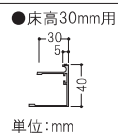

- 材質:アルミ押出型材
- 梱包:2本/1ケース
- 寸法:定尺2,000mm (110mmピッチ3φ穴開けあり)



●500mm角以外の床仕上げ材を施工すると、割り付けによっては目地がOAフロアの目地と重なって、端部が浮いたり跳ね上がったりすることがありますので、ご使用を避けて頂くか事前にご確認頂いた上でご使用ください。  
 ●仕上げ材に塩ビタイルを使用するとOAフロアの表面の凹凸が浮き出ることがあります。

# クリーンOAフロア TNシリーズ (ピットTN-50)

多種多様な配線を溝部分に集約。  
オフィス空間の機能的な配線レイアウトを実現し、  
配線の移設や増設に対しても、容易に対応することができます。

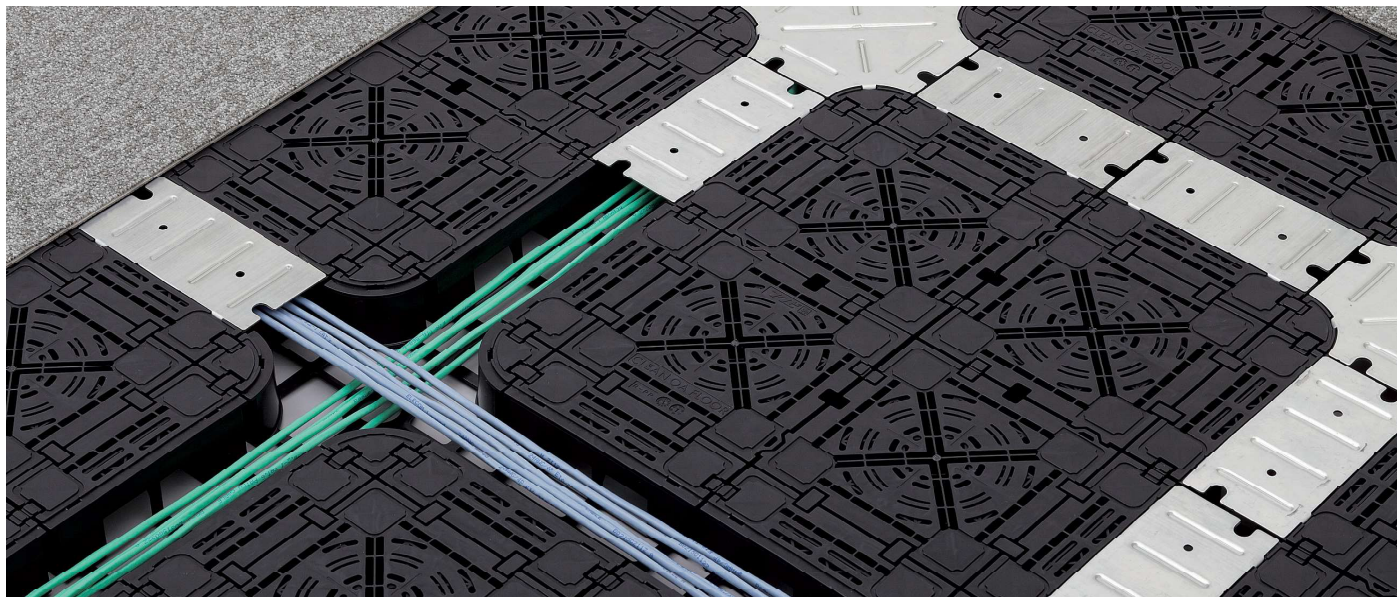

## ■ 配線の点検・確認が簡単

配線溝カバーにより、配線の点検や確認が簡単です。また、取外しも簡単ですから配線レイアウトも自由自在。

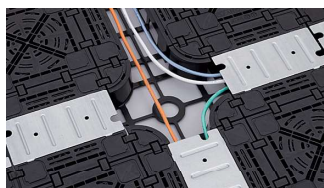

## ■ 大量配線も可能な広いスペース

配線スペースは、配線容量の多いオフィスでも十分ゆとりをもって対応できます。

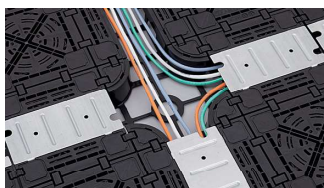

## ■ 配線の取り出しが簡単

溝カバーには通線口がありますので、必要な箇所に電話・LANケーブルOAタップが簡単に取り出せます。

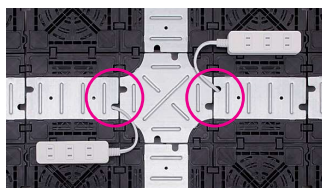

## ■ 床高さはわずか50mm

大容量の配線を薄型で収納することができ、天井高が気になるリニューアル物件にもおすすめです。



## ■ アップコンセントの設置が可能

ピットTN-50は各種アップコンセントがピッタリと納まるように設計されています。



## ■ 置敷型インナーコンセントにも対応

ピットTN-50のフロアベースには、9分割の切込みがあり、多彩なコンセントの対応が可能です。



## ■ 配線溝カバー一体型

フロアベースと配線溝カバーが一体型ですので、施工がスピーディーで簡単に行えます。



## ■ ジョイントレスで、施工スピードUP

凹凸形状のツメがフロアベースのズレを防止するため、ジョイント材を用いなくても施工することができます。

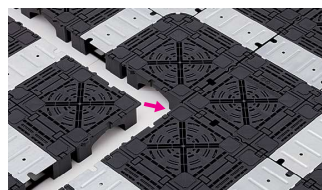

## ■ ピットTN-50 フロアベース

基本パネルとして使用。



床高さ50mm

## ■ TN-50 フロアベース

壁際などのボーダーパネルとして使用。



床高さ50mm

■ オプション部材 (19ページをご参照ください。)



商品詳細

標準納まり図

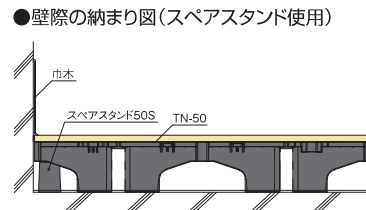
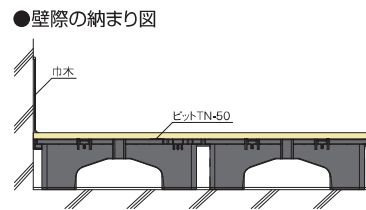
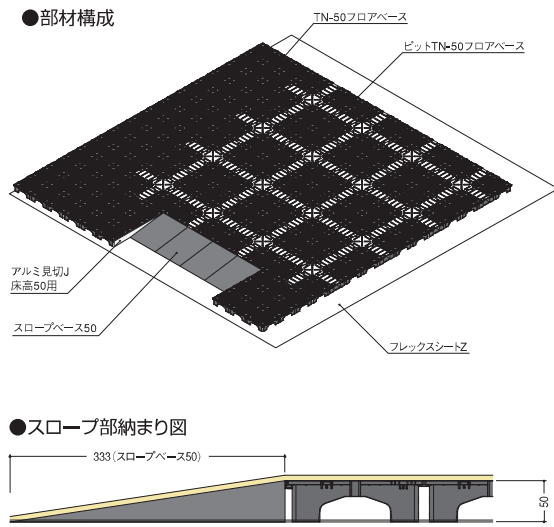

ビットTN-50 規格

呼称	規格			梱包内容 (出荷単位)
	床高	寸法	重量	
ビットTN-50	50mm	500×500mm	9.5kg/㎡	1㎡(4枚)1ケース

別売部材

■スペアスタンド50S

ボーダー部に使用する補強用補助脚です。

- 材質:R-PP樹脂
- 梱包:100個



■スローベース50

段差を滑らかにし、台車などの通行をスムーズにします。

- 材質:R-PP樹脂
- 梱包:4個/1ケース
- 寸法(mm):H50×L333×W250



■クリーンOAフロア用スプレー接着剤



ホルムアルデヒド発散等級  
F☆☆☆☆

- 材質:ラテックス系 ■容量:430ml
- 梱包:6本入 ■目安量:30㎡/本

■フレックスシートZ

床面に敷き、きしみを吸収。やさしい歩行感をもたらします。

- 材質:ポリエステル系不織布
- 寸法:2.0mm(T)×1,000mm(W)×20m巻
- 梱包:1本

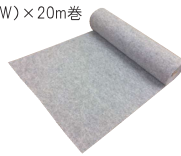

■OAフロアスロープ

1/8H50・1/12H50  
バリアフリーの勾配に対応するスロープです。

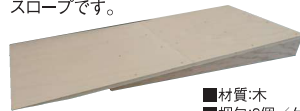

- 材質:木
- 梱包:2個/ケース
- 寸法  
1/8 H50:50×500×376mm  
1/12 H50:50×500×564mm

■アルミ見切J

框がわりとなり、端部をしっかり固定し、美しくカバーします。

- 床高50mm用

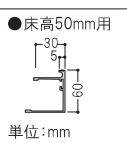
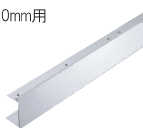

- 材質:アルミ押出型材 ■梱包:2本/1ケース
- 寸法:定尺2,000mm(110mmピッチ3φ穴開けあり)

NEW

■スロープ出入隅 受注生産品

あらかじめ出入隅形状に加工を施したスロープです。  
・現場でのカット手間を削減。  
・シールの位置表示にそって並べて固定するだけの簡単施工。

- 材質:R-PP樹脂 ■梱包:1セット
- 高さ(mm):50

※留め付け用ビスと両面テープは同梱しておりません

- 出隅用

- 入隅用



■寸法

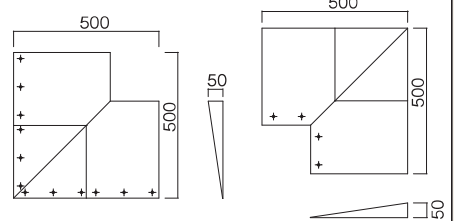

●500mm角以外の床仕上げ材を施工すると、割り付けによっては目地がOAフロアの目地と重なって、端部が浮いたり跳ね上がったことがありますので、ご使用を避けて頂くか事前にご確認頂いた上でご使用ください。

# FTC-1300L・FTC-1300

## FTC-1300L 6配色



●FTC-1361

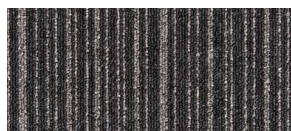

●FTC-1364



●FTC-1332



●FTC-1333



●FTC-1343



●FTC-1338

### 商品詳細

#### OAフロア用タイルカーペット 規格

呼 称	規格			バイル組成	性質		価格 (m <sup>2</sup> )	梱包内容	バラ 出荷
	バイル長 (mmループ)	密度 (ゲージ)	サイズ		防炎性	制電性			
FTC-1300L	3.5	1/10	全厚6.5mm ×50cm×50cm	ポリプロピレン100%	防炎試験番号 EO 910056	2KV以下*	¥9,100	1箱入 (16枚(4m <sup>2</sup> ))	×

※JIS-L-4406 23°C・25%RH 合成ゴム底

## FTC-1300 23配色



●FTC-1362



●FTC-1363



●FTC-1365

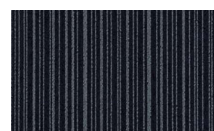

●FTC-1366



●FTC-1302



●FTC-1303



●FTC-1322



●FTC-1324



●FTC-1323

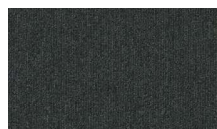

●FTC-1355

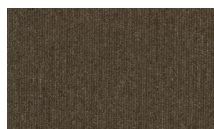

●FTC-1354

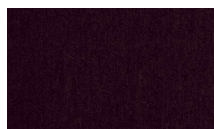

●FTC-1375

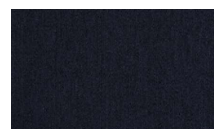

●FTC-1374



●FTC-1379

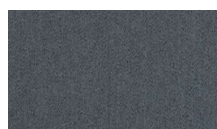

●FTC-1373



●FTC-1335

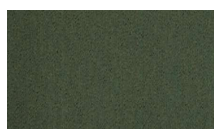

●FTC-1377



●FTC-1353



●FTC-1344



●FTC-1331

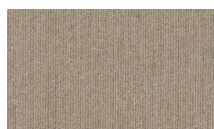

●FTC-1352



●FTC-1376



●FTC-1378

### 商品詳細

#### OAフロア用タイルカーペット 規格

呼 称	規格			バイル組成	性質		価格 (m <sup>2</sup> )	梱包内容	バラ 出荷
	バイル長 (mmループ)	密度 (ゲージ)	サイズ		防炎性	制電性			
FTC-1300	3.5	1/10	全厚6.5mm ×50cm×50cm	ポリプロピレン100%	防炎試験番号 EO 910056	2KV以下*	¥10,300	1箱入 (16枚(4m <sup>2</sup> ))	×

※JIS-L-4406 23°C・25%RH 合成ゴム底

※タイルカーペットを施工する場合は、市販のピールアップ接着剤をご利用ください。

FTC-1600L 3配色 **限定在庫品**



●FTC-1601



●FTC-1603



●FTC-1623

商品詳細

★は **限定在庫品** です。ご注文前に在庫有無の確認をお願いいたします。

OAフロア用タイルカーペット 規格

呼 称	規 格			パイル組成	性 質		梱包価格 (m <sup>2</sup> )	梱包内容	バラ 出荷
	パイル長 (mmループ)	密度 (ゲージ)	サイズ		防炎性	制電性			
FTC-1600L ★	3.5	1/10	全厚6.5mm ×50cm×50cm	原着BCF ナイロン100%	防炎試験番号 EO 920455	1KV以下*	<b>¥11,800</b>	1箱入 (16枚(4m <sup>2</sup> ))	×

※JIS-L-4406 23℃・25%RH 合成ゴム底

※タイルカーペットを施工する場合は、市販のピールアップ接着剤をご利用ください。

# OAフロア共通別売部材

## スペアスタンド

置敷タイプ・置敷溝配線タイプにて壁際などの補強支持脚として使用します。



**30S**  
TN-30、ピットTN-30用



**50S**  
TN-50、ピットTN-50用



**50RN**  
T-50R用



**75R**  
T-75PP用



**100RN**  
T-100R用



**100S**  
TN-100用

## 上がり框

出入り口の框部分に使用します。

### アルミ見切J

置敷タイプ・置敷溝配線タイプに使用

●床高30・50mm用



●床高75・100mm用

### ステンレス上がり框

受注生産品  
OAフロアと既存床の段差に対応

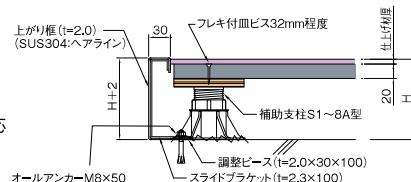

※オールアンカー-M8×50、調整ベース (t=2.0×30×100)、スライドブラケット (t=2.3×100) は現地調達部材です。

## スロープ

段差を滑らかにし、台車などの通行をスムーズにします。



**スロープベース30・50・75・100**

置敷タイプ・置敷溝配線タイプに使用  
※全サイズ対応



**OAフロアスロープ**

バリアフリーの勾配に対応  
置敷タイプ・置敷溝配線タイプに使用



**スチールスロープ**

受注生産品  
OAフロアと既存床の段差に対応

**NEW**

### スロープ出入隅 **受注生産品**

置敷タイプ・置敷溝配線タイプに使用。  
あらかじめ出入隅形状に加工。

●出隅用

●入隅用



## アンダーシート



**フレックスシートZ**

フロアベースのアンダーシート



**クリーンOAフロア用  
スプレー接着剤**  
フレックスシート接着剤



**スーパーUデザイン**  
(フクビ化学工業(株)製)



**ディノグリップ333**  
(ノーテブ工業(株)製 別途調達)  
レベル調整タイプ支柱接着剤



**ルビコン302**  
(トーヨーポリマー(株)製 別途調達)

## 別売部材対象一覧

品名	LM2000	LM3000	FP3000	FP5000	T-50R	T-75PP	T-100R	TN-30	TN-50	TN-100	ピットTN-30	ピットTN-50
スペアスタンド30S								●			●	
スペアスタンド50S									●			●
スペアスタンド50RN					●							
スペアスタンド75R						●						
スペアスタンド100RN							●					
スペアスタンド100S										●		
ステンレス上がり框	●	●	●	●								
アルミ見切J					●	●	●	●	●	●	●	●
スチールスロープ	●	●	●	●								
スロープベース30※								●			●	
スロープベース50※					●				●			●
スロープベース75※						●						
スロープベース100※							●			●		
OAフロアスロープ(木製)					●	●	●	●	●	●	●	●
フレックスシートZ					●	●	●	●	●	●	●	●
スプレー接着剤					●	●	●	●	●	●	●	●
推奨接着剤※	●	●	●	●								

※ 受注対応でスロープ出入隅もそれぞれの高さに対応します。

※ スーパーUデザインN(フクビ化学工業(株)製)、ディノグリップ333(ノーテブ工業(株)製 別途調達)、ルビコン302(トーヨーポリマー(株)製 別途調達)

試験方法 ※ <sup>1</sup>	評価基準 ※ <sup>2</sup>	
静荷重試験	所定荷重時の変形量	5mm以下
	残留変形量	3mm以下
衝撃試験	砂袋 (30kg・25cm) 加撃後の変形量	3mm以下
	損傷の有無	損傷のないこと
ローリングロード試験	残留変形量	3mm以下
	損傷の有無	わだち及び損傷がある場合はその状態を記録すること。
	がたつきの有無	がたつきがある場合は、その状態を記録すること。
振動試験	所定のおもり 150kg、200kg、350kg 入力加速度 1 G による加振	パネルの脱落がないこと。その他、試験体の損傷・隙間・水平移動、 パネルのせり上がりがある場合は、その状態を記録すること。
燃焼試験	残炎時間	I 0秒 II 0秒を超え 60秒以下
帯電性試験	U値	一般事務室など：0.6以上 電算機室など：1.2以上
漏えい抵抗試験	抵抗値	$1.0 \times 10^6 \Omega$ 以上

※<sup>1</sup> 試験方法：JIS A1450 (フリーアクセスフロア試験方法)

※<sup>2</sup> 評価基準：フリーアクセスフロアの性能評価 (フリーアクセスフロア工業規格)

### ◆レベル調整タイプ 試験成績表

	LM2000	LM3000	FP3000	FP5000
	2000N	3000N	3000N	5000N
静荷重試験	変形量 5mm以下 残留変形 3mm以下	変形量 5mm以下 残留変形 3mm以下	変形量 5mm以下 残留変形 3mm以下	変形量 5mm以下 残留変形 3mm以下
衝撃試験	3mm以下 損傷なし	3mm以下 損傷なし	3mm以下 損傷なし	3mm以下 損傷なし
ローリングロード試験	3mm以下 損傷、がたつきなし	3mm以下 損傷、がたつきなし	3mm以下 損傷、がたつきなし	3mm以下 損傷、がたつきなし
振動試験	おもり 350kg 合格	おもり 350kg 合格	おもり 350kg 合格	おもり 350kg 合格
燃焼試験	—	—	グレード I 残炎時間：0秒	グレード I 残炎時間：0秒
帯電性試験	U値：3.2	U値：3.1	U値：2.3	U値：2.7
漏えい抵抗試験	$6.6 \times 10^{11} \Omega$	$4.2 \times 10^{11} \Omega$	$4.5 \times 10^{12} \Omega$	$8.3 \times 10^{11} \Omega$

### ◆置敷タイプ Tシリーズ 試験成績表

	T-50R	T-75PP	T-100R
	3000N	3000N	3000N
静荷重試験	変形量 5mm以下 残留変形 3mm以下	変形量 5mm以下 残留変形 3mm以下	変形量 5mm以下 残留変形 3mm以下
衝撃試験	3mm以下 損傷なし	3mm以下 損傷なし	3mm以下 損傷なし
ローリングロード試験	3mm以下 損傷、がたつきなし	3mm以下 損傷、がたつきなし	3mm以下 損傷、がたつきなし
振動試験	おもり 350kg 合格	おもり 350kg 合格	おもり 350kg 合格
帯電性試験	U値：3.2	U値：3.2	U値：3.1
漏えい抵抗試験	$4.9 \times 10^{11} \Omega$	$5.6 \times 10^{11} \Omega$	$4.8 \times 10^{11} \Omega$

### ◆置敷タイプ TNシリーズ、置敷溝配線タイプ 試験成績表

	TN-30	TN-50	TN-100	ビット TN-30	ビット TN-50
	3000N	3000N	3000N	3000N	3000N
静荷重試験	変形量 5mm以下 残留変形 3mm以下	変形量 5mm以下 残留変形 3mm以下	変形量 5mm以下 残留変形 3mm以下	変形量 5mm以下 残留変形 3mm以下	変形量 5mm以下 残留変形 3mm以下
衝撃試験	3mm以下 損傷なし	3mm以下 損傷なし	3mm以下 損傷なし	3mm以下 損傷なし	3mm以下 損傷なし
ローリングロード試験	3mm以下 損傷、がたつきなし	3mm以下 損傷、がたつきなし	3mm以下 損傷、がたつきなし	3mm以下 損傷、がたつきなし	3mm以下 損傷、がたつきなし
振動試験	おもり 350kg 合格	おもり 350kg 合格	おもり 350kg 合格	おもり 350kg 合格	おもり 350kg 合格
帯電性試験	U値：2.7	U値：3.2	U値：3.3	U値：3.3	U値：3.3
漏えい抵抗試験	$7.9 \times 10^{14} \Omega$	$6.6 \times 10^{11} \Omega$	$6.7 \times 10^{11} \Omega$	$5.5 \times 10^{11} \Omega$	$5.0 \times 10^{11} \Omega$







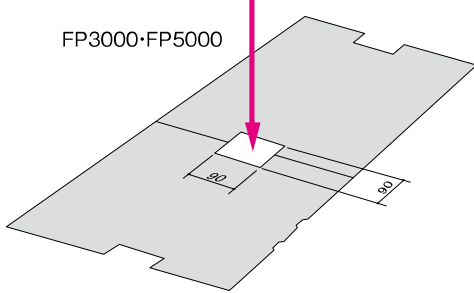



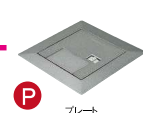



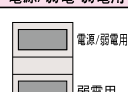

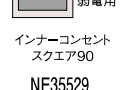
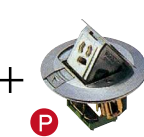
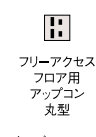
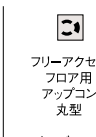

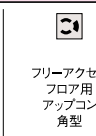



※ 社団法人公共建築協会「建築材料・設備機材等品質評価基準」フリーアクセスフロア耐震性試験方法及び判定基準に基づき試験実施

	試験方法	評価基準	試験結果
耐震試験	等分布荷重板 (荷重：3000N/m <sup>2</sup> ) 及びワークデスク (荷重 1600N)・入力加速度 1 G における正弦波加振	パネルの脱落、せり上がり、破壊等使用上の障害が生じない。	タイルカーペットのはがれ、及びワークデスクの移動の他、異常なし。

## OAフロア FP3000・FP5000





FP3000・FP5000

●インナーコンセント		電源・弱電用	電源/弱電・弱電用	
 <p><b>P</b> プレート</p>	 <p>器具ユニット</p>	 <p>電源用器具プレート</p>	 <p>弱電用器具プレート</p>	
※床仕上げ高:77mm以上に対応		 <p>電源</p>	 <p>電源/弱電用</p>	
		 <p>弱電用</p>	 <p>弱電用</p>	
		<p>インナーコンセント スクエア90 NE35519</p>	<p>インナーコンセント スクエア90 NE35529</p>	
●ワイヤリング機器取付プレート+丸型アップコン		電力用		
<p>ワイヤリング機器 取付用プレート NE64916</p>	 <p><b>P</b></p>	 <p>フリーアクセス フロア用 アップコン 丸型</p>	 <p>フリーアクセス フロア用 アップコン 丸型</p>	
<p>丸型アップコンセントを取り 付ける場合に使用します。 ※床仕上げ高:58mm以上に対応</p>		<p>シルバー NE71121K</p>	<p>シルバー NE71125</p>	
●ワイヤリング機器取付プレート+角型アップコン		電力用		
<p>ワイヤリング機器 取付用プレート NE64916</p>	 <p><b>P</b></p>	 <p>フリーアクセス フロア用 アップコン 角型</p>	 <p>フリーアクセス フロア用 アップコン 角型</p>	
<p>角型アップコンセントを取り 付ける場合に使用します。 ※床仕上げ高:58mm以上に対応</p>		<p>NE71221K</p>	<p>NE71225</p>	
●専用アダプター+角型アップコン		電力用	電話用	テレビ用
<p>HFP-I B-A2</p>	 <p><b>H</b></p>	 <p><b>H</b></p>		
<p>角型アップコンセントを取り 付ける場合に使用します。 ※床仕上げ高:58mm以上に対応</p>		<p>ワニ型フロア コンセントシリーズ HFC-10AC</p>	<p>ワニ型フロア コンセントシリーズ HFC-10A-TC4 TC6</p>	<p>ワニ型フロア コンセントシリーズ HFC-10A-TV</p>
●コンセントボックス+器具ブロック		電力用	電話用	情報用
<p>CEA70000</p>	 <p><b>T</b></p>	 <p><b>T</b></p>		
<p>※床仕上げ高:80mm以上に対応</p>		<p>CEA90505A</p>	<p>CEA90062A</p>	<p>CEA90082A</p>
●コンセントボックス+器具ブロック		電力用		
 <p><b>T</b></p>	 <p><b>T</b></p>			
<p>EEMシリーズ コンセントボックス + 電源器具ブロック EEM10000 EEM90004</p>				
<p>※床仕上げ高:57mm以上に対応</p>				

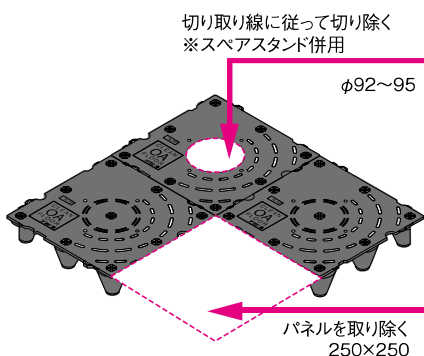
## クリーンOAフロア T-50R・T-75PP・T-100R

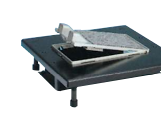
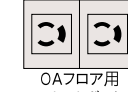

●角型アップコン	電力用
 <p><b>H</b></p>	 <p>ワニ型フロア コンセントシリーズ HFC-10AC</p>
●インナーコンセント角型	電力用
 <p><b>H</b></p>	 <p>OAフロア用 コンセントボックス HB-9F-250</p>

・コンセント形状・取付可能な床仕上げ高の確認等については右記メーカーにお問い合わせください。  
 ・コンセントのご発注についてはコンセント取扱店様にお問い合わせください。

- P** パナソニック株式会社 パワー機器ビジネスユニット …TEL.06-6908-1131
- H** 株式会社平山製作所…………… ☎ 0120-727-225
- T** 株式会社TERADA…………… ☎ 0120-606-046

■クリーンOAフロア TN-50

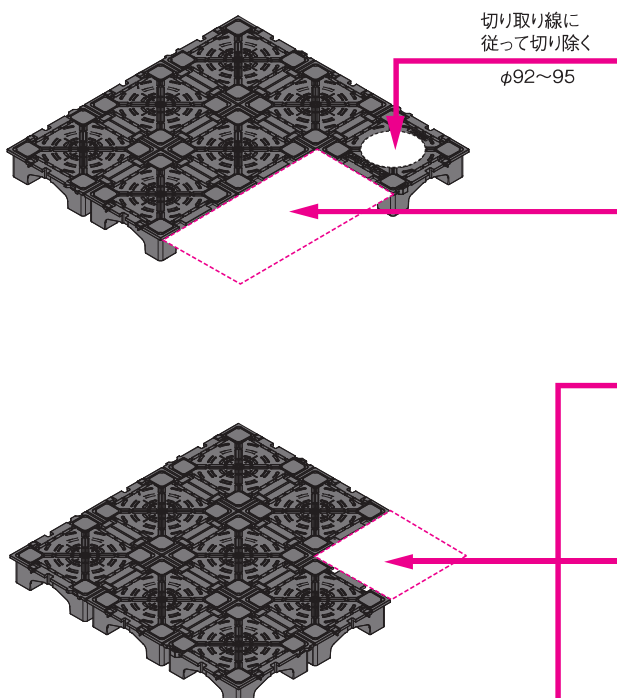

切り取り線に従って切り除く  
φ92~95

**●角型アップコン** 電力用



ワニ型フロア  
コンセントシリーズ  
HFC-10AC

**H**

TN-100にも対応可能です。

**●インナーコンセント角型** 電力用



OAフロア用  
コンセントボックス  
HB-9F-330

**H**

**●インナーコンセント角型** 電力用



インナーコンセント  
スクエア50 + インナーコンセント用  
取付ベース50  
NE35515 NE38951

**P**

**●丸型アップコン** 電力用



フリーアクセスフロア  
用アップコン  
NE71141

**P**

**●インナーコンセント角型** 電力用



SFCシリーズ  
コンセントボックス + 器具ブロック  
SFC10000N SFC90004

**T**

パナソニック製  
φ88丸穴ベース  
DJ10288と組合せ

■クリーンOAフロア ピットTN-50

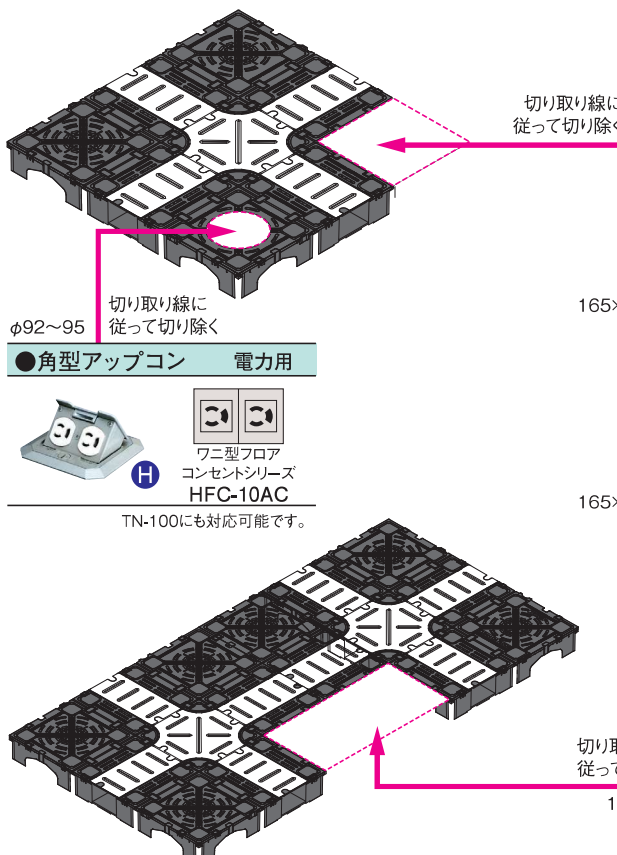

切り取り線に従って切り除く  
φ92~95

切り取り線に従って切り除く  
165×165

切り取り線に従って切り除く  
165×330

**●角型アップコン** 電力用



ワニ型フロア  
コンセントシリーズ  
HFC-10AC

**H**

TN-100にも対応可能です。

**●インナーコンセント角型** 電力用



インナーコンセント  
スクエア50 + インナーコンセント用  
取付ベース50  
NE35515 NE38951

**P**

**●丸型アップコン** 電力用

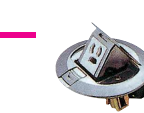

フリーアクセスフロア  
用アップコン  
NE71141

**P**

**●インナーコンセント角型** 電力用



SFCシリーズ  
コンセントボックス + 器具ブロック  
SFC10000N SFC90004

**T**

パナソニック製  
φ88丸穴ベース  
DJ10288と組合せ

**●インナーコンセント角型** 電力用



OAフロア用  
コンセントボックス  
HB-9F-330

**H**

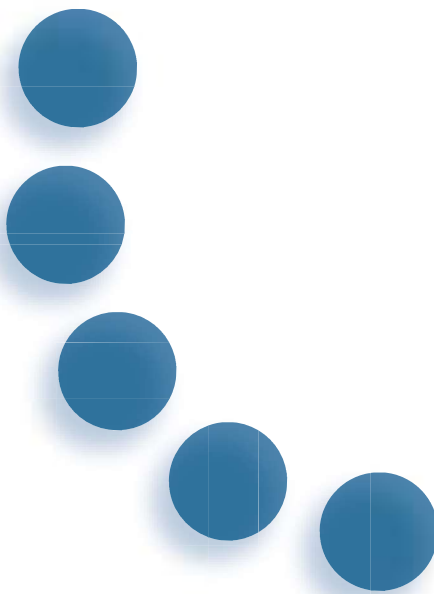

# TTE OAフロア シリーズ

- 木質系 OAフロア
- スチール系 OAフロア
- 樹脂系 OAフロア

●掲載の仕様および外観は改良のため予告なく変更することがあります。／●商品色は印刷により実際の色とは異なって見える場合があります。 価格に消費税は含まれていません。

●お問合せ



本社 / 福井市三十八社町 33-66 ☎(0776) 38-8013 〒918-8585  
東京 ☎(03)5742-6301 大阪 ☎(06)6386-6950 名古屋 ☎(052)855-2332  
札幌 ☎(011)896-7500 盛岡 ☎(019)654-7511 仙台 ☎(022)287-3471  
宇都宮 ☎(028)636-3521 北関東 ☎(048)661-0400 千葉 ☎(028)636-3521  
神奈川 ☎(045)470-1050 新潟 ☎(025)241-7832 北陸 ☎(0776)38-8010  
静岡 ☎(054)288-3600 岡山 ☎(086)232-0601 広島 ☎(082)246-7211  
福岡 ☎(092)471-5800 鹿児島 ☎(099)259-0220 沖縄 ☎090-1995-2980

2024年9月価格改定版

<https://www.fukuvi.co.jp>

MCT39 2024.9 ©