

浴室の“お手軽な”リノベーション

ヨクリーノ

デザイン アイテム

Design Item

アルパレージ

あんからプラス

バスパネル

シェルフアイン

浴室用補助手すり

マルチユース窓枠カバー

天井アルミ気密点検口枠Y

防水・防湿対策関連部材



掲載製品一覧

アルパレージ

バスパネル



P.19~>

天井をリフレッシュするパネルです。汚れを防ぐ抗菌UV塗装仕上げのパネル、広い面積に最適なワイドピッチパネル、お好みのデザインをデータ化して印刷できるカスタマイズ型パネルなど、多様なラインナップをご用意しています。

あんからプラス

シェルフライン

P.25~>

優れた収納力とメンテナンスのしやすさを兼ね備えた壁面収納です。シャープな形状と透明感のある色合いが上質な質感を生み出します。鏡面アルパレージと組み合わせると、抜群の高級感を発揮します。



バスパネル

シェルフライン

浴室用補助手すり

あんからプラス

P.15~>

柔らかくて冷たくない、思わず触れたい床シートです。独自開発の発泡層が高い衝撃吸収性と断熱効果を備え、さらに表面のエンボスにより滑りにくくなっています。単色カラーの他に、意匠性の高い御影石調のカラーもご用意しています。



マルチユース窓枠カバー

気密点検口枠Y

防水・防湿対策関連部材

UB枠



水濡れや汚れに強く、メンテナンスのいらない樹脂製開口枠です。下枠の防滑性も考慮された、安心安全設計です。

FAQ

当社は、既設の浴室に直接貼ることのできる床シート「あんからプラス」や壁材「アルパレージ」を独自開発。これらを使用した浴室リノベーションパッケージ「ヨクリーノ」で、お風呂を安く、素早く快適空間に変身させます。

天井アルミ気密点検口枠Y P.29

浴室にも使用可能な気密性能(JIS A 4706 サッシ) A-4等級に対応した点検口枠です。カラーバリエーションも豊富で、フクビバスパネルに対応いたします。

アルパレージ P.5



発泡樹脂で成形され、910mmの幅を持つ壁面化粧パネルです。高い断熱効果とデザイン性を兼ね備え、浴室特有の寒さを和らげるとともに美しい浴室空間を演出します。鏡面仕上げの「鏡面アルパレージ」は、ワンランク上の高級感を付加します。

マルチユース窓枠カバー P.28



幅調整ができる汎用性の高い樹脂製窓枠カバーです。

浴室用補助手すり P.27

丈夫で握りやすく感触もやさしい浴室用補助手すりです。



製品上の特定ウイルスの数を減少させます。SIAAマークはISO21702法により評価された結果に基づき、抗菌製品技術協議会ガイドラインで品質管理・情報公開された製品に表示されています。

- 抗ウイルス加工は、病気の治療や予防を目的とするものではありません。
- SIAA の安全性基準に適合しています。



抗菌製品技術協議会(SIAA)が制定している抗菌 SIAA 認証を取得している製品です。

抗菌処理された製品です。

アルパレージ

あんからプラス

バスパネル

シェルフアイン

浴室用補助手すり

マルチユース窓枠カバー

気密点検口枠Y

防水・防湿対策関連部材

?

FAQ

施工例

天井、壁、床、収納をヨクリーノのパッケージで美しく快適に。

ヨクリーノのラインナップ、「バスパネル(天井)」、「鏡面アルパレージ(壁)」、「あんからプラス(床)」、「シェルファイン(収納)」を使用して、工事期間3日で浴室をリノベーションしました。浴室に「手を加えるのは費用も時間も大変そう」というイメージがあったようですが、ヨクリーノには既設の浴室に直接貼ることのできる壁材「鏡面アルパレージ・アルパレージ」や床シート「あんからプラス」があり、お手頃な費用と短い工事期間で美しく快適な浴室にリノベーションすることが可能です。断熱効果が上がって快適なのはもちろん、収納も豊富になり、デザインもすっきりとして高級感のある浴室に仕上がりました。

浴室1坪

天井：バスパネル

壁：鏡面アルパレージ

壁：マルチユース窓枠カバー

床：あんからプラス

収納：シェルファイン

材料費 522,280円(税別)



ヨクリーノでタイル張りの浴室（在来浴室）をリノベーション

昭和50年代に建てられたこの家の浴室(タイル張り)は、冬場に寒いことと床が滑りやすいことが悩みになっていました。ヨクリーノでリノベーションすることで、悩みが解消しただけでなく、デザイン性の高い浴室になりました。

浴室1坪

天井：バスパネル

壁：鏡面アルパレージ

壁：マルチユース窓枠カバー

床：あんからプラス

材料費 432,480円(税別)



アルパレージ

あんからプラス

バスパネル

シェルファイン

浴室用補助手すり

マルチユース窓枠カバー

気密点検口枠Y

防水・防湿対策関連部材

?

FAQ

浴室リノベーションパッケージ「ヨクリーノ」を活用した施工例をご紹介します。タイル張りの浴室（在来浴室）に直接貼ることのできるアイテムを使って、お手頃な費用と短い工事期間を実現します。

タイル張りの浴室（在来浴室）を一新。ゆっくりくつろげる浴室に。

冬場の悩みだった浴室の冷えを解消するため、タイルの壁と床をヨクリーノでリノベーションしました。“ひやっと”“つるっと”を解決する床シート「あんからプラス」で、おばあちゃんとお子さんにも優しい浴室が実現しました。

浴室1.5坪
壁：鏡面アルパレージ
壁：マルチユース窓枠カバー
床：あんからプラス

材料費 432,340円(税別)



工事期間は2日。壁を高級感あふれる鏡面パネルに。

築年数が経過しており、雰囲気を一新したいとこのことで、「鏡面アルパレージ」を使用し、浴室の壁をリノベーションしました。断熱性能もアップし、寒い冬場も安心です。工事に要した期間は2日。工事終了翌日から入浴できました。

浴室1坪
壁：鏡面アルパレージ

材料費 316,440円(税別)



アルパレージ

あんからプラス

バスパネル

シェルフアイン

浴室用
補助手すり

マルチユース
窓枠カバー

気密点検口枠 Y

防水・防湿
対策関連部材

FAQ

アルパレージ

あんからプラス

バスパネル

シェルファイン

浴室用
補助手すり

マルチユース
窓枠カバー

気密点検口枠
Y

防水・防湿
対策関連部材

FAQ

断熱性とデザイン性を兼ね備えた 壁面化粧パネル

「アルパレージ」は、浴室やトイレ、脱衣室のリフォームに最適な広幅の壁面化粧パネルです。古くなった在来工法の浴室や、ユニットバスの浴室の壁を壊さず、上からアルパレージを貼ることで、簡単かつきれいにリフォームします。また、高い断熱効果とデザイン性を兼ね備え、浴室特有の寒さを和らげるとともに美しい浴室空間を演出します。

鏡面アルパレージ

アルパレージに鏡面性を付与した高級感のあるパネルです。

P.7~

アルパレージ

デザイン性、加工性に優れた樹脂製壁用化粧パネルです。

P.10~

高い断熱性能が実現する快適空間

アルパレージは、結露しにくい化粧パネルです。

- 結露する裏面温度
[アルパレージ: 3℃]
[無機化粧板: 11℃]
(結露試算: 脱衣室内20℃、湿度80%で想定)
- サーモグラフィによる温度比較試験
[環境] 室温: 22度 天候: 晴れ
[試験方法] 実験材の裏面に冷氣(5℃)をあて、10分後の温度変化を計測。
(※試験値であり、保証値ではありません。)

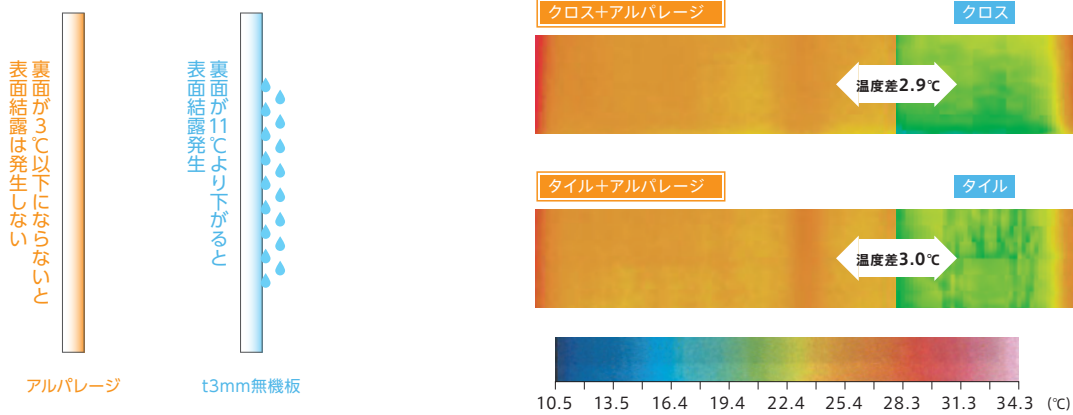

軽量で切断加工に優れた、高い施工性

- 軽量のため、施工時の位置調整が容易に行えます。
- アルパレージはカッターで切断可能です。無機化粧板のように丸鋸(硬歯)は不要です。

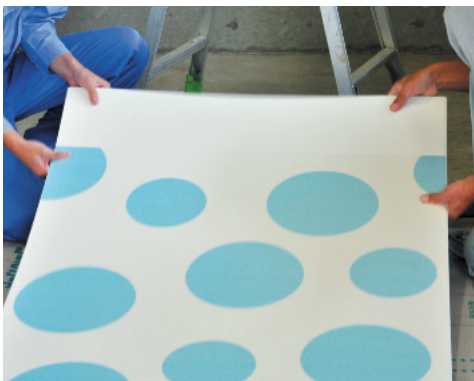

鏡面アルパレージ

高級感と清潔感を演出する鏡面仕上げの樹脂製壁面化粧パネルです。

鮮やかで深みのある鏡面性と他にはないデザイン柄をラインナップ。



独自の技術が可能とした付加価値の高い鏡面仕上げ

基板に印刷シートを貼り付けるだけの一般的な製品とは異なり樹脂押出版+インクジェット印刷+トップコートで、精度の高い鏡面仕上げを可能にしました。色に深みを与え、鮮やかな鏡面性を再現し、高級感を演出します。

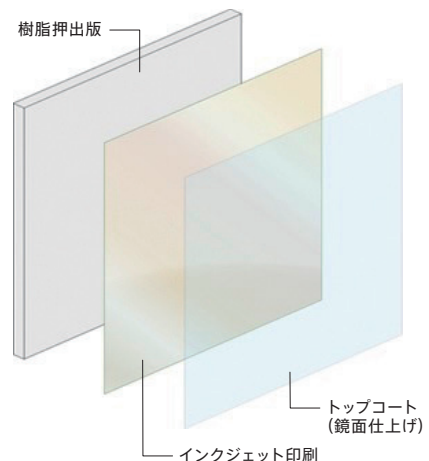

弊社品

他社品

アルパレージ

あんからプラス

バスパネル

シェルファイン

浴室用
補助手すり

マルチユース
窓枠カバー

気密点検口枠Y

防水・防湿
対策関連部材

FAQ

鏡面アルパレージ



カラーバリエーション

※柄は誌面縦方向がパネルの長手となります。



P09

(推奨部材: **KWW** ホワイト)

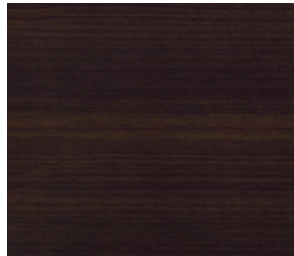

W14

(推奨部材: **KDG** ダークグレー)



W15

(推奨部材: **KP** ピンク)



A07

(推奨部材: **KWW** ホワイト)

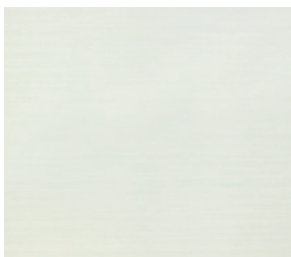

A08

(推奨部材: **KWW** ホワイト)

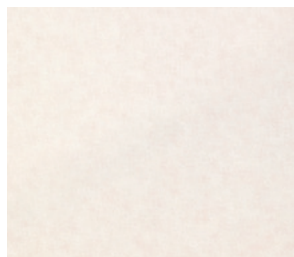

A09

(推奨部材: **KP** ピンク)

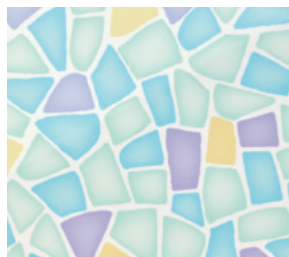

A10

(推奨部材: **KWW** ホワイト)

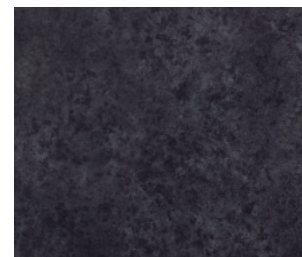

A11

(推奨部材: **KDG** ダークグレー)

商品詳細

鏡面アルパレージ 製品図

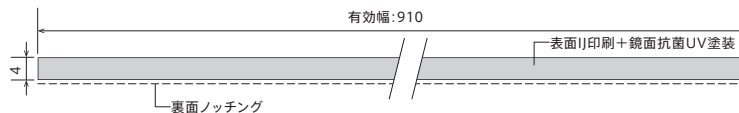

鏡面アルパレージ 規格

呼称	規格 (mm)	コード	色番	単品価格	梱包価格	梱包内容	バラ出荷対応
鏡面アルパレージ	910×2450	KAP2□	P09	¥29,000/枚	¥58,000	2枚入	○:1枚単位
			W15 A07 A08	¥30,400/枚	¥60,800		
			A09 A10				
			W14 A11	¥33,000/枚	¥66,000		

ご発注に関する 注意事項

■の色が付いた商品はバラ出荷対応いたします。その場合、梱包手数料として¥2,000別途申し受けます。
 なお、1オーダーに正梱が含まれている場合についても同様に¥2,000別途申し受けます。
 ※コードNo.中の□にはカラー記号をご指定ください。
 ※L寸の別注はお受けできません。

注意 隣り合うパネルの接合部は柄にずれが生じます。

アルパレージ

あんからプラス

バスパネル

シェルフアイン

浴室用
補助手すり

マルチユース
窓枠カバー

気密点検口枠 Y

防水・防湿
対策関連部材

?

FAQ

別売部材

鏡面アルパレージ別売部材 カラーバリエーション



鏡面アルパレージ別売部材 製品図

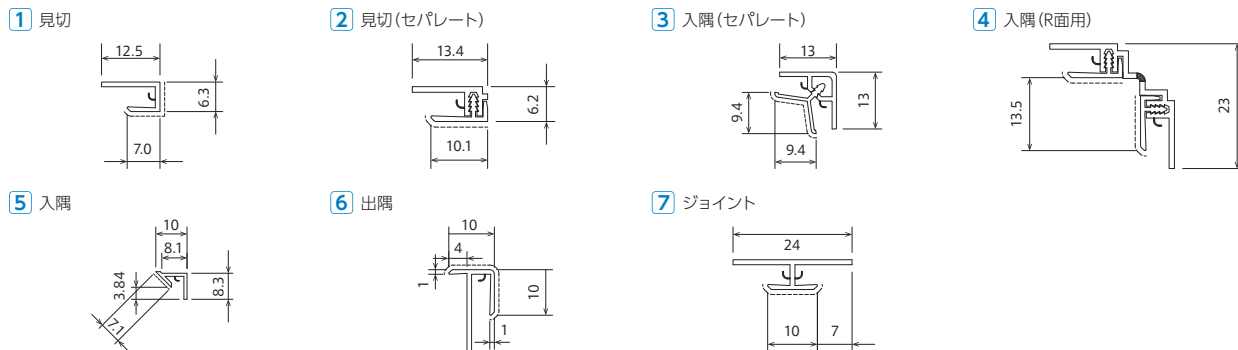

鏡面アルパレージ別売部材 参考納まり

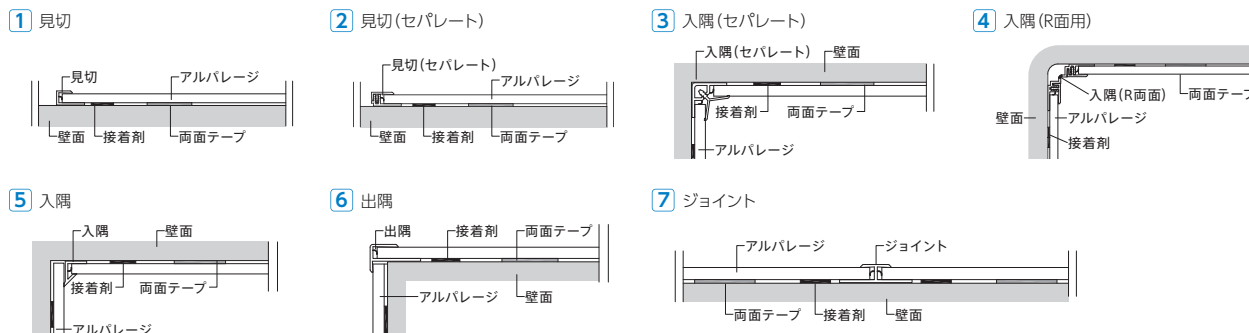

鏡面アルパレージ別売部材 規格

呼称	規格(mm)	コード	色番	単品価格	梱包価格	梱包内容	バラ出荷対応
① 鏡面アルパレージ用 見切	2450	AM2□	KWW KV KP KDG	¥1,320/本	¥26,400	20本入	○:1本単位
② 鏡面アルパレージ用 見切(セパレート)		AMS2□		¥2,000/本	¥40,000		
③ 鏡面アルパレージ用 入隅(セパレート)		AES2□		¥2,120/本	¥42,400		
④ 鏡面アルパレージ用 入隅(R面用)		AER2□		¥3,200/本	¥64,000		
⑤ 鏡面アルパレージ用 入隅		AE2□		¥1,580/本	¥31,600		
⑥ 鏡面アルパレージ用 出隅		AD2□		¥1,580/本	¥31,600		
⑦ 鏡面アルパレージ用 ジョイント		AJ2□		¥1,320/本	¥26,400		
⑧ アルパレージ専用 接着剤・テープセットR	パネル2枚分	APSTSR	-	¥13,100/セット	¥13,100	1セット入 フクビボンド×3本、 両面テープ10m巻×3巻、 施工説明書×1部、 取扱説明書×1部	×
⑨ 浴室水廻り用接着剤 フクビボンド	1液変成シリコン・エポキシ樹脂系接着剤 333ml	YSFB	-	¥2,900/本	¥58,000	20本入	○:1本単位

ご発注に関する 注意事項

■の色が付いた商品はバラ出荷対応いたします。その場合、梱包手数料として¥2,000別途申し受けます。なお、1オーダーに正梱が含まれている場合についても同様に¥2,000別途申し受けます。
※コードNo.中の□にはカラー記号をご指定ください。



デザイン性、加工性に優れた樹脂製壁用化粧パネルです。

浴室をさまざまに彩る豊富な柄を取り揃えました。

施工後の空間を鮮やかに一新する自信のラインナップです。

このほかにも、お好みのデザインをデータ化して印刷できる「i-style」で、お客様のこだわりにお応えします。

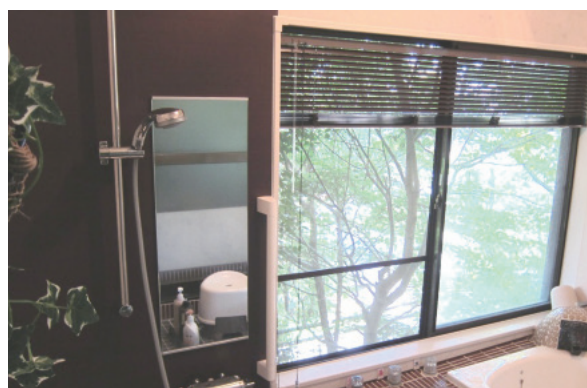
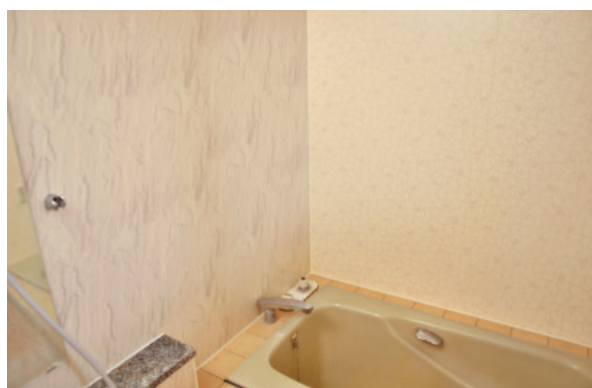

広幅パネルとサネ方式のジョイントが生み出す高いデザイン性

- パネル幅が910mmとワイドに設定してあるため、パネル同士の継ぎ手が少なく済みます。

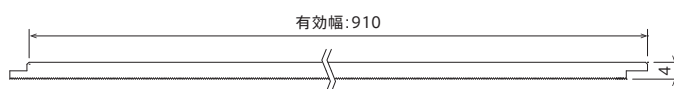

- パネルのジョイントは『サネ方式』を採用。突付け施工のため、すっきりとしたフラットな壁面を作り上げることができます。

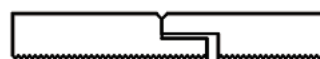

嵌合部

規格在庫柄 カラーバリエーション

※柄は誌面縦方向がパネルの長手となります。



P08 (推奨部材: **W**ホワイト)



W06 (推奨部材: **W**ミルクィーホワイト)



W07 (推奨部材: **LB**ライトブラウン)



W08 (推奨部材: **DG**ダークグレー)

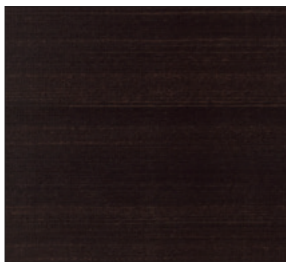

W09 (推奨部材: **DG**ダークグレー)

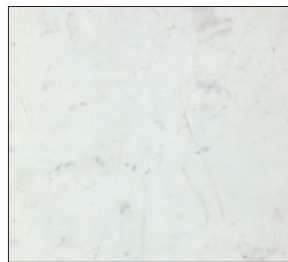

S04 (推奨部材: **W**ミルクィーホワイト)



S05 (推奨部材: **W**ミルクィーホワイト)

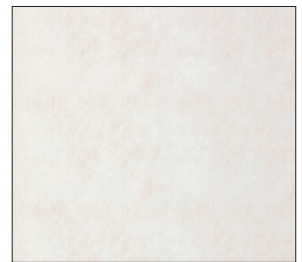

S06 (推奨部材: **W**ミルクィーホワイト)



A01 (推奨部材: **W**ホワイト)

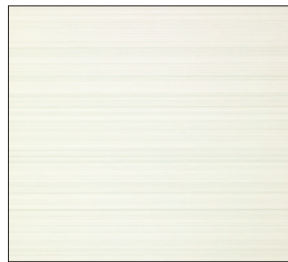

A02 (推奨部材: **W**ホワイト)



A03 (推奨部材: **W**ミルクィーホワイト)

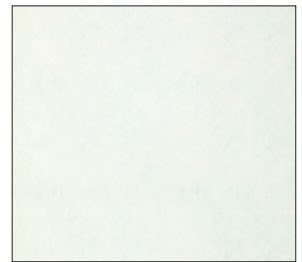

A04 (推奨部材: **W**ホワイト)

商品詳細

アルパレージ 製品図



アルパレージ 規格

呼称	規格 (mm)	コード	色番	単品価格	梱包価格	梱包内容	バラ出荷対応
アルパレージ	910×2450	AP2□	P08 W06 W07 W08 W09 S04	¥26,200/枚	¥52,400	2枚入	○:1枚単位
			S05 S06 A01 A02 A03 A04				
	910×2000	AP20□	P08 W08 S04 S05 S06	¥21,800/枚	¥43,600		

ご発注に関する 注意事項

■の色が付いた商品はバラ出荷対応いたします。その場合、梱包手数料として¥2,000別途申し受けます。
 なお、1オーダーに正梱が含まれている場合についても同様に¥2,000別途申し受けます。
 ※コードNo.中の□にはカラー記号をご指定ください。
 ※寸の別注はお受けできません。

⚠ 注意 隣り合うパネルの接合部は柄にずれが生じます。

アルパレージ

あんからプラス

バスパネル

シェルファイン

浴室用
補助手すり

マルチユース
窓枠カバー

気密点検口枠Y

防水・防湿
対策関連部材

FAQ



受注生産品 カラーバリエーション

※柄は誌面縦方向がパネルの長手となります。

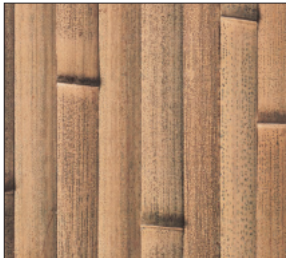

W10 (推奨部材: DB)ダークブラウン



W11 (推奨部材: DG)ダークグレー

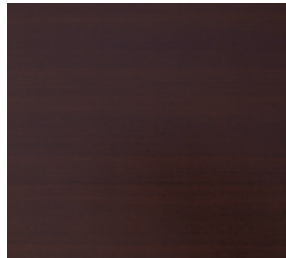

W12 (推奨部材: DG)ダークグレー



W13 (推奨部材: DB)ダークブラウン



S07 (推奨部材: W)ミルクイーホワイト



S08 (推奨部材: W)ミルクイーホワイト

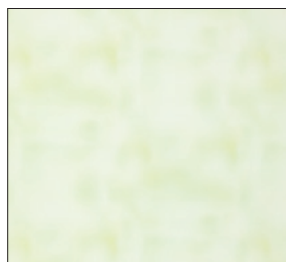

A05 (推奨部材: W)ホワイト

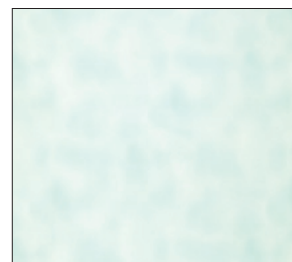

A06 (推奨部材: W)ホワイト

商品詳細

アルパレージ 製品図

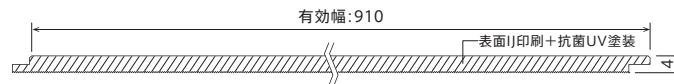

アルパレージ受注生産品 規格

呼称	規格 (mm)	コード	色番	単品価格	梱包価格	梱包内容	バラ出荷対応								
アルパレージ 受注生産品	910×2450	AP2□	<table border="1"> <tr> <td>W10</td> <td>W11</td> <td>W12</td> <td>W13</td> </tr> <tr> <td>S07</td> <td>S08</td> <td>A05</td> <td>A06</td> </tr> </table>	W10	W11	W12	W13	S07	S08	A05	A06	¥29,000/枚	¥58,000	2枚入	○:2枚以上
W10	W11	W12	W13												
S07	S08	A05	A06												

ご発注に関する 注意事項

■の色が付いた商品はバラ出荷対応いたします。その場合、梱包手数料として¥2,000別途申し受けます。なお、1オーダーに正柄が含まれている場合についても同様に¥2,000別途申し受けます。

※受注生産品は2枚以上からの発注となります。

※受注生産品につきましては、ご発注後の変更・キャンセル等は受けかねますのでご了承ください。

※コードNo.中の□にはカラー記号をご指定ください。

※受注生産品の納期は受注後約3週間となります。発注時に納期のご確認をお願いします。

※寸の別注はお受けできません。

⚠ 注意 隣り合うパネルの接合部は柄にずれが生じます。

アルパレージ

あんからプラス

バスパネル

シェルフアイン

浴室用
補助手すり

マルチユース
窓枠カバー

気密点検口枠 Y

防水・防湿
対策関連部材

?

FAQ

アルパレージ

別売部材

アルパレージ別売部材 カラーバリエーション



WW ホワイト



W ミルキーホワイト



LB ライトブラウン

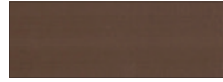

DB ダークブラウン



DG ダークグレー

アルパレージ別売部材 製品図

1 見切

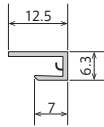

2 見切(セパレート)

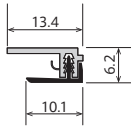

3 入隅(セパレート)

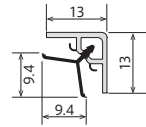

4 入隅(R面用)

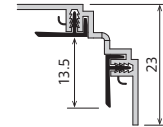

5 入隅

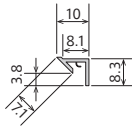

6 出隅

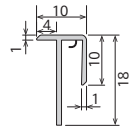

7 ジョイント

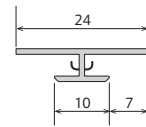

アルパレージ別売部材 参考納まり

1 見切

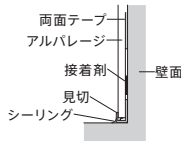

2 見切(セパレート)

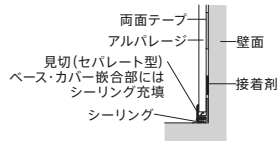

3 入隅(セパレート)

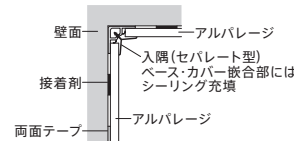

4 入隅(R面用)

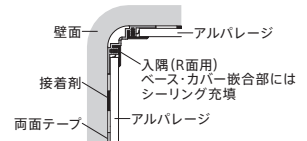

5 入隅

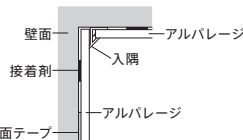

6 出隅

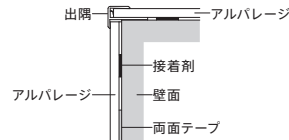

7 ジョイント

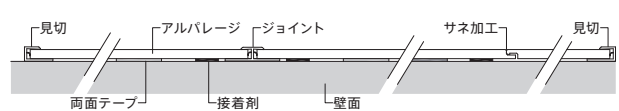

アルパレージを1つの面に3枚以上貼る場合、少なくとも2枚おきにジョイントが必要となります。

アルパレージ別売部材 規格

呼称	規格(mm)	コード	色番	単品価格	梱包価格	梱包内容	バラ出荷対応
1 アルパレージ用 見切		AM2□		¥1,160/本	¥23,200		
2 アルパレージ用 見切(セパレート)		AMS2□		¥1,760/本	¥35,200		
3 アルパレージ用 入隅(セパレート)		AES2□	WW	¥1,320/本	¥26,400		
4 アルパレージ用 入隅(R面用)		AER2□	W	¥2,900/本	¥58,000	20本入	○:1本単位
5 アルパレージ用 入隅		AE2□	LB	¥1,160/本	¥23,200		
6 アルパレージ用 出隅		AD2□	DB	¥1,160/本	¥23,200		
7 アルパレージ用 ジョイント		AJ2□	DG	¥1,160/本	¥23,200		
8 アルパレージ専用 接着剤・テープセットR	パネル2枚分	APSTSR	-	¥13,100/セット	¥13,100	1セット入 フクビボンド×3本、 両面テープ10m巻×3巻、 施工説明書×1部、 取扱説明書×1部	×
9 浴室水廻り用接着剤 フクビボンド	1液変成シリコン・エポキシ樹脂系接着剤 333ml	YSFB	-	¥2,900/本	¥58,000	20本入	○:1本単位

ご発注に関する 注意事項

■の色が付いた商品はバラ出荷対応いたします。その場合、梱包手数料として¥2,000別途申し受けます。なお、1オーダーに正梱が含まれている場合についても同様に¥2,000別途申し受けます。
※コードNo.中の□にはカラー記号をご指定ください。



お好きなイメージをダイレクトプリントするi-styleで、お客様のこだわりにお応えします。



アルパレージ



バスパネルBTj



バスパネルBTj

オンデマンド印刷対応 i-style

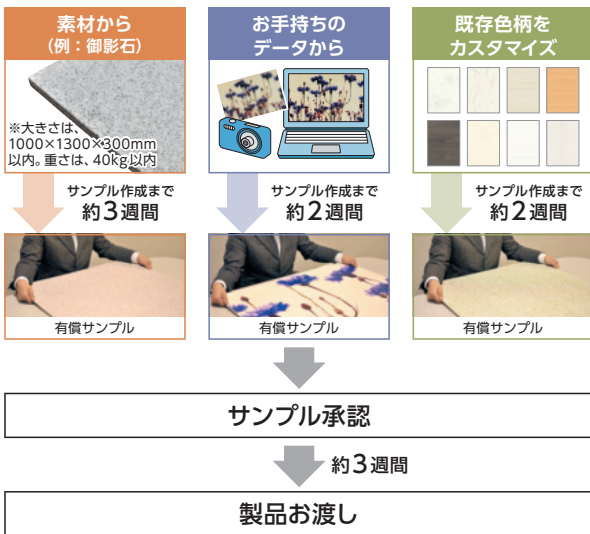

※有償サンプルサイズは、アルパレージがW220×H1000mm、バスパネルBTjがW200×H1000mmとなります。

i-style対応バスパネル アルパレージ 規格

呼称	規格 (mm)	コード	色番	単品価格	梱包価格	梱包内容	バラ出荷対応
アルパレージ	910×2450	-	i-style	¥43,600/枚	¥87,200	2枚入	2枚以上からのバラ出荷可

ご発注に関する 注意事項

1オーダーに正梱が含まれている場合についても梱包手数料として、¥2,000別途申し受けます。
※i-styleアルパレージは2枚以上からの発注となります。 ※鏡面アルパレージは対応していません。

i-style対応バスパネル バスパネル BTj 規格

呼称	規格 (mm)	コード	色番	価格	最小ロット
バスパネル BTj	有効幅200	-	i-style	¥23,300/m ²	3m ² ~

ご発注に関する 注意事項

1オーダーに正梱が含まれている場合についても梱包手数料として、¥2,000別途申し受けます。
※i-styleバスパネルBTjは3m²以上からの発注となります。

アルパレージ・バスパネルBTj対応

i-styleでお客様がイメージされるプランを思い通りに再現可能!!

※鏡面アルパレージには対応できません。

⚠ 注意 i-styleについての注意事項

- 対応可能なデータ形式はJPEG・EPS・TIFF・PDFとなります。
- 対応アプリケーション：Adobe Illustrator(~CS5)・Adobe Photoshop(~CS5)
- フォントは必ずアウトライン化してください。
- データサイズは210×450mm以下としてください。
- データの解像度が低いと、印刷が粗くなりますので、高解像度で提示ください。
- バスパネルへの印刷を行う上で、柄の規格性が生じます。
- データが複数枚に及び場合は、製作・施工での綿密な打合せが必要です。詳細は弊社の営業担当までお問い合わせください。
- キャラクター・イラスト・写真・人物画像などの著作権・肖像権・知的財産権などに関わるデータは権利者の承諾が必要となります。承諾を得ていない場合や著作権に抵触すると判断される場合はお断りする事がございます。
- 知的財産権の侵害に伴う不利益や損失等につきましては一切責任を負いかねます。



アルバレージ

あんからプラス

バスパネル

シエルファイン

浴室用
補助手すりマルチユース
窓枠カバー

気密点検口枠Y

防水・防湿
対策関連部材

FAQ

つかう人にやさしい浴室用床シート

あんからプラスは、在来浴室やユニットバスの既存の床に直接貼れる、リフォーム用の浴室用床シートです。独自開発の発泡層が高い衝撃吸収性と断熱効果を備え、さらに表面のエンボスにより滑りにくい安心・安全な床シートです。在来浴室の冷たい床や、傷ついたり汚れてしまったユニットバスの床を簡単にリフォームできます。



C クリーム



P ピンク

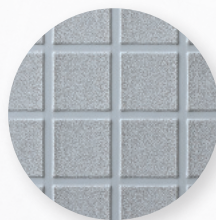

L ライトグレー



S アイスホワイト



M ウォームグレー

転倒衝突時の安全性

万が一の転倒時にも衝撃を和らげ、致命的な事故につながるのを防ぎます。

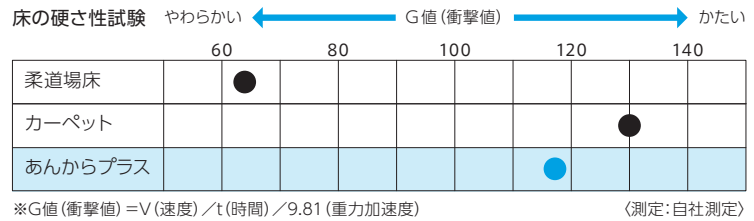

接触温感

断熱効果があり、足裏の熱が奪われにくく冷やとした感じがありません。

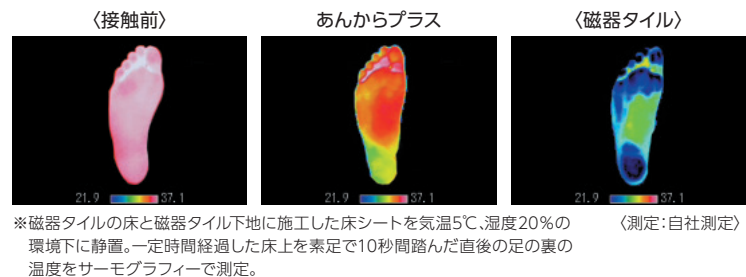

床のすべり

表面の細かいシボ加工により石けん水や水で濡れた状態でも滑りにくい。

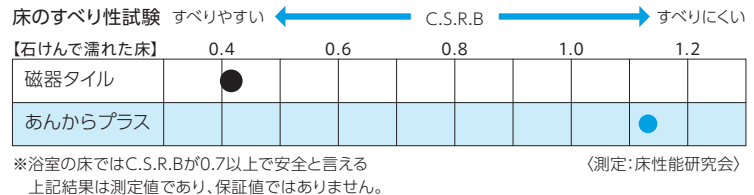

介護保険における住宅改修費補助金の受給が可能です

要支援・要介護認定を受けている方が、あんからプラスで浴室床の改装をしていただくと、「滑りにくい床への変更」に該当し、住宅改修費の補助金（9割補助・上限18万円）を受けられます。

- ※お手続きには事前申請が必要です。詳しくは、担当のケアマネージャー又はお住まいの市町村にご相談ください。
- ※一定以上所得のある方がサービスを利用した時の補助金は8割補助となります。詳しくは厚生労働省HPをご確認ください。
- ※自治体によっては支給が受けられない場合もございます。

あんからプラス

TAIS
福祉用具情報システム

01602-000003

TAISコードとは福祉用具の情報を、(財)テクノエイド協会が管理しデータベース化したものです。

カラーバリエーション



C クリーム **NEW**
推奨接着剤セット色:PV(ペイルベージュ)



P ピンク **NEW**
推奨接着剤セット色:LR(ライトローズ)



L ライトグレー **NEW**
推奨接着剤セット色:G(グレー)



S アイスホワイト **NEW**
推奨接着剤セット色:IW(アイスホワイト)



M ウォームグレー **NEW**
推奨接着剤セット色:IW(アイスホワイト)

商品詳細

あんからプラス構成(クリーム、ピンク、ライトグレー) **NEW**

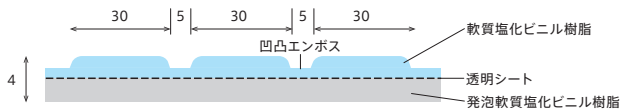

あんからプラス構成(アイスホワイト、ウォームグレー) **NEW**

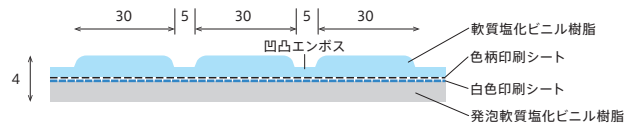

あんからプラス 規格

呼称	規格(mm)	コード	色番	単品価格
あんからプラス(クリーム、ピンク、ライトグレー、アイスホワイト、ウォームグレー) NEW	幅1,800×厚4.0 長さ0.8m	AKP008□	<input type="checkbox"/> C <input type="checkbox"/> P <input type="checkbox"/> L <input type="checkbox"/> S <input type="checkbox"/> M	¥22,500/巻
	幅1,800×厚4.0 長さ0.9m	AKP009□		¥25,200/巻
	幅1,800×厚4.0 長さ1.0~10.0m(0.1m単位)	AKP△△△□ ※下記参照		¥26,900/m

ご発注に関する 注意事項

AKP △△△ □
長さ カラー記号

△△△:長さをご指示ください。□:カラー記号をご指示ください。

例) 1.5mアイスホワイトの場合AKP015S、10.0mウォームグレーの場合AKP100M

※あんからプラス本体は、ご指定の長さにごカットして出荷します。
※午前中の受注にて、翌々営業日の出荷となります。
※ご発注後の変更・キャンセルなどは受けかねますので、ご了承ください。

あんから

TAIS
福祉用具情報システム

01602-000002

TAISコードとは福祉用具の情報を、(財)テクノエイド協会が管理しデータベース化したものです。

カラーバリエーション



V アイボリー **限定在庫品**
推奨接着剤セット色:PV(ペイルベージュ)



P ピンク **限定在庫品**
推奨接着剤セット色:LR(ライトローズ)



LG ライトグレー **限定在庫品**
推奨接着剤セット色:G(グレー)



DG ダークグレー **限定在庫品**
推奨接着剤セット色:DGR(ダークグレー)

商品詳細

あんから 構成

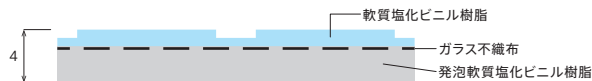

あんから 規格

★は **限定在庫品** です。ご発注の前に在庫有無の確認をお願いいたします。

呼称	規格(mm)	コード	色番	単品価格
あんから 限定在庫品	幅1800×厚4.0 長さ1.0~10.0m(0.1m単位)	AK △△△□ ※下記参照	<input checked="" type="checkbox"/> V <input checked="" type="checkbox"/> P <input checked="" type="checkbox"/> LG <input checked="" type="checkbox"/> DG	¥21,800/m

ご発注に関する 注意事項

AK △△△ □
長さ カラー記号

△△△:長さをご指示ください。□:カラー記号をご指示ください。

例) 1.5mアイボリーの場合AK015V、10.0mピンクの場合AK100P

※あんから本体は、ご指定の長さにごカットして出荷します。
※午前中の受注にて、翌々営業日の出荷となります。
※ご発注後の変更・キャンセルなどは受けかねますので、ご了承ください。

アルバレージ

あんからプラス

バスパネル

シールドフィン

浴室用
補助手すり

マルチユース
窓枠カバー

気密点検口枠Y

防水・防湿
対策関連部材

FAQ



別売部材

床シートの端部処理が容易に行えます。

あんから共通別売部材 製品図

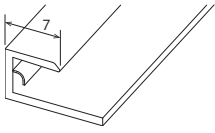

あんからプラス用／あんから用
見切
壁・浴槽面との縁切部材

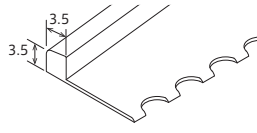

あんからプラス用／あんから用
小口隠し見切R
排水溝他、シート端部の小口納め

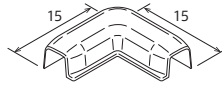

あんからプラス用／あんから用
小口隠し見切R出隅

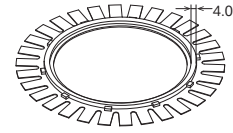

目皿ベース
金属目皿(φ105mm)につきましては現地調達をお願いいたします。

あんから共通別売部材 規格

●は **限定在庫品** です。ご注文の前に在庫有無の確認をお願いいたします。

呼称	規格(mm)	コード	色番	単品価格	梱包価格	梱包内容	バラ出荷対応		
あんからプラス用	見切	L=2450	AKPM □	C	¥1,160/本	¥23,200	20本入	○:1本単位	
	小口隠し見切R	L=2000	AKPKR □	P	¥960/本	¥19,200	20本入	○:1本単位	
	小口隠し見切R出隅	15×15	PKRD □	W	● V	¥370/個	¥7,400	20個入(4個入×5)	○:4個単位
あんから用	見切	L=2450	AKM □	LG	● V	¥1,160/本	¥23,200	20本入	○:1本単位
	小口隠し見切R	L=2000	KKMR □	P	● P	¥960/本	¥19,200	20本入	○:1本単位
	小口隠し見切R出隅	15×15	KKMRD □	LG	● LG	¥370/個	¥7,400	20個入(4個入×5)	○:4個単位
共通部材	目皿ベース	内径106 (シート開口必要径:120)	MB	-	¥960/個	¥9,600	10個入	○:1個単位	
共通部材	浴室床専用 接着剤セット	接着量1セット =1.8m ² 分*	YYSS □	IW	● PV	¥13,100/セット	¥26,200	2セット入 (フクビbond333ml×2、 シーリング剤320ml×1、 くし目ゴテ×1本、 プラスチックヘラ×1本、 マスキングテープ×1巻、 施工説明書×1部、 取扱説明書×1部)	○:1セット単位
共通部材	浴室水廻り用接着剤 フクビbond	1液変成シリコン・エポキシ 樹脂系接着剤333ml	YSFB	-	● RO	¥2,900/本	¥58,000	20本入	○:1本単位

ご発注に関する 注意事項

■の色が付いた商品はバラ出荷対応いたします。その場合、梱包手数料として¥2,000別途申し受けます。
なお、1オーダーに正梱が含まれている場合についても同様に¥2,000別途申し受けます。
※コードNo.中の□にはカラー記号をご指定ください。
※接着量は目安量となります。既存床に凹凸模様などがあると接着剤の塗布量が増えますので接着剤セットは余裕を持った数量をご用意ください。

あんからプラス別売部材カラーマッチング

本体	別売部材
C クリーム	C クリーム
P ピンク	P ピンク
L ライトグレー	LG ライトグレー
S アイスホワイト	W ホワイト
M ウォームグレー	W ホワイト

あんからプラス接着剤セットカラーマッチング

本体	接着剤セット(シーリング色)
C クリーム	PV ペールベージュ
P ピンク	LR ライトローズ
L ライトグレー	G グレー
S アイスホワイト	IW アイスホワイト
M ウォームグレー	IW アイスホワイト

施設の浴室など広い面積に施工する場合の接着剤については、別途ご相談ください。

アルパレージ

あんからプラス

バスパネル

シェルフアイン

浴室用
補助手すり

マルチユース
窓枠カバー

気密点検口枠 Y

防水・防湿
対策関連部材

FAQ

バスパネル

アルバレージ

あんからプラス

バスパネル

シェルファイン

浴室用補助手すり

マルチユース窓枠カバー

気密点検口枠Y

防水・防湿対策関連部材

FAQ

機能美と施工性に優れた天井化粧パネル。 多彩な素材・カラーバリエーションをご用意。

「バスパネル」は、浴室の天井をデザインする浴室用化粧パネルです。軽量で施工しやすく、裏面には発泡ウレタンを充填しており断熱性能にも優れ、表面には抗菌UV塗装を施し、汚れにくい仕上げとなっています。柄も定番の単色から木目や石目調など多くのラインナップを揃えており、お好みで浴室の天井を演出することができます。

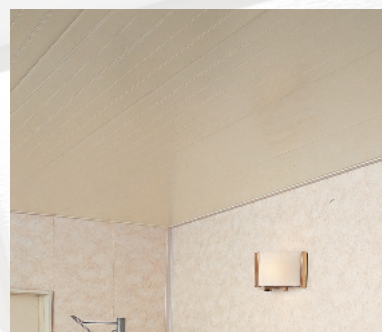

バスパネルBTJ

豊富なカラーバリエーションをラインナップした、浴室用天井化粧パネルです。

P.21~

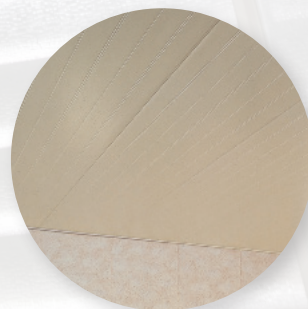

バスパネルEX

施工の省力化がはかれる、広幅 (300mm) タイプの浴室用天井化粧パネルです。

P.23~

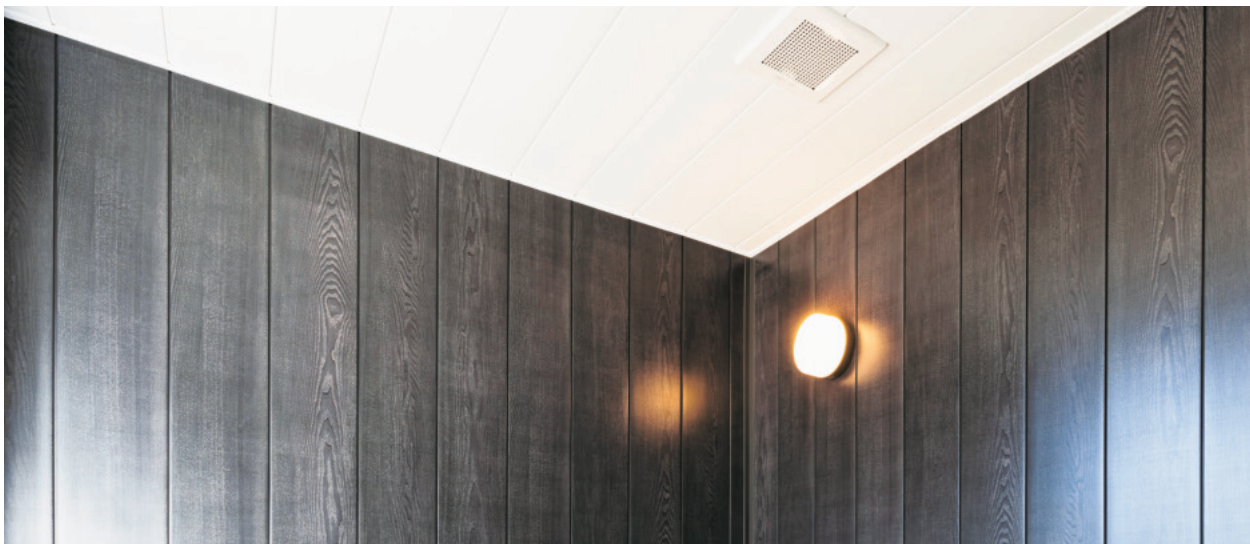

断熱性能

断熱性能に優れ、冷たいお風呂をあたたく

断面図

バスパネルの裏面には硬質発泡ウレタンを充填しており、断熱性・保湿性に優れています。また、発泡ウレタンの下には、アルミ蒸着フィルムを貼り付けているため、気密性が高く、断熱効果を一層高めます。

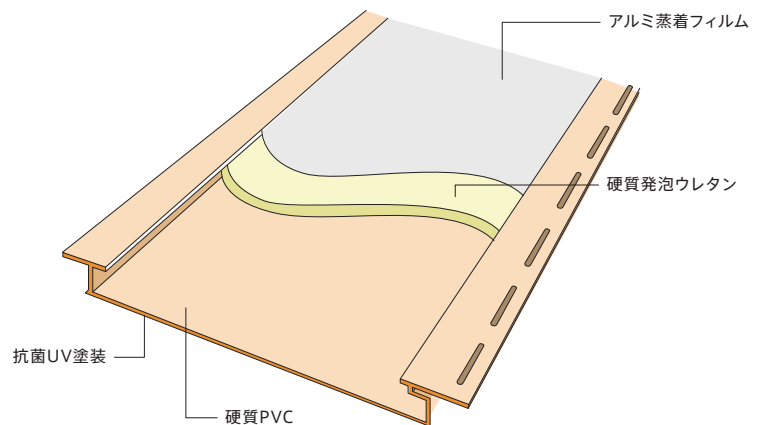

断熱性能の比較

バスパネルと他素材の断熱性能を比較したもので、バスパネルは断熱性能が高いことが分かります。

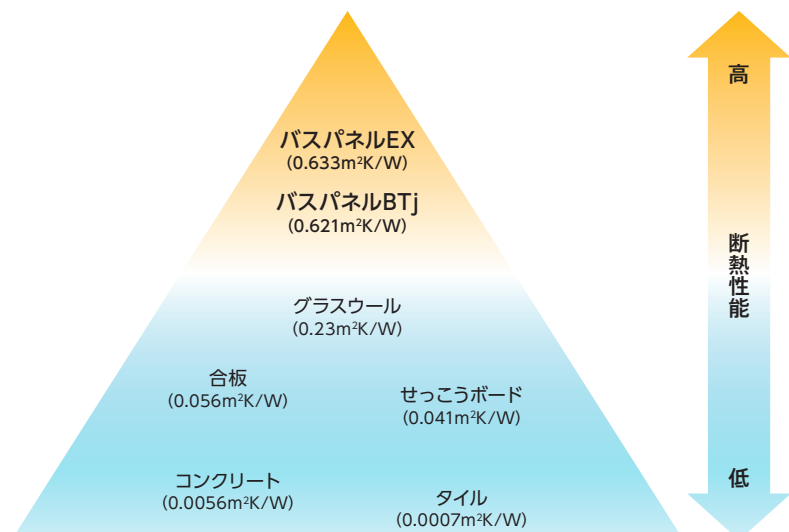

※比較のため、すべての製品の厚みを弊社バスパネルの厚み(9mm)に仮定。
 ※あくまでも測定値であり、保証値ではありません。

バスパネルBTj



カラーバリエーション



商品詳細

バスパネルBTj 断面形状

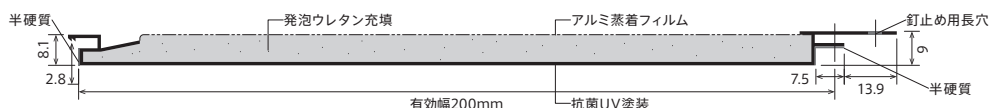

目地調整について

パネルの目地を突き付けて施工しないでください。熱伸縮によるたわみ防止のため、嵌合にクリアランス幅(右図)を設けております。施工時には有効幅200mmの寸法を出しながら取り付けてください。

〈目地調整手順〉

手順1. 一旦、奥まで差込みます。



手順2. 目地幅の微調整をしながら有効幅200mm位置まで引き戻します。

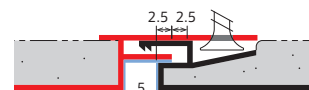

バスパネルBTj 規格

呼称	規格 (m)	コード	色番	単品価格	梱包価格	梱包内容	バラ出荷対応
バスパネル BTj	2	BT2□	P01 P02 P03 P04 P05	¥3,700/枚	¥44,400	本体 12枚入 (役物別送)	○: 1枚単位
			W01 W02 W03 W04 W05 W16 S01 S02 S03 A12	¥4,100/枚	¥49,200		
	3	BT3□	P01 P02 P03 P04 P05	¥5,600/枚	¥67,200		
			W01 W02 W03 W04 W05 W16 S01 S02 S03 A12	¥6,200/枚	¥74,400		
	4	BT4□	P01 P02 P03 P04 P05	¥8,000/枚	¥96,000		
			W01 W02 W03 W04 W05 W16 S01 S02 S03 A12	¥8,400/枚	¥100,800		

ご発注に関する 注意事項

■の色が付いた商品はバラ出荷対応いたします。その場合、梱包手数料として¥2,000別途申し受けます。なお、1オーダーに正梱が含まれている場合についても同様に¥2,000別途申し受けます。

※コードNo.中の□にはカラー記号をご指定ください。
※2m・3m・4m品は、本体のみとなり、廻り縁は別売となります。

注意 設計時のご注意

●浴室内の温度が50℃以上となるサウナ風呂などには、樹脂製バスパネルを使用しないでください。

アルパレージ

あんからプラス

バスパネル

シェルファイン

浴室用ですり

マルチユース窓枠カバース

気密点検□Y

防水・防湿対策関連部材

?

FAQ

親水バスパネルBTj

水のチカラで汚れを防ぐ。結露だれが少ない快適浴室空間。

親水とは

水玉にならず、水が広がりやすい状態



結露だれ対策

結露だれがしにくく、快適な浴室環境を実現できます。

汚れ対策

水の膜により、汚れが定着しにくくなります。

カラーバリエーション

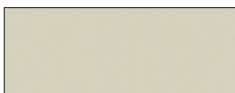

P06

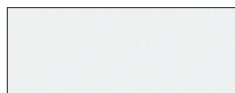

P07

商品詳細

親水バスパネルBTj 断面形状

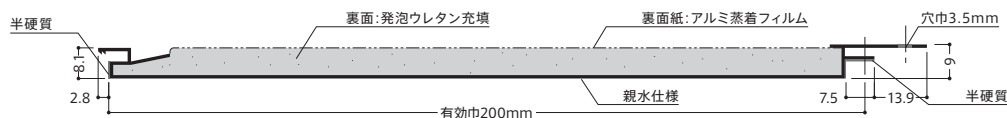

親水バスパネルBTj 規格

呼称	規格 (m)	コード	色番	単品価格	梱包価格	梱包内容	バラ出荷対応
親水バスパネルBTj	3	SBT3□	P06 P07	¥7,400/枚	¥88,800	本体12枚入 (役物別途)	○:1本単位
	4	SBT4□		¥10,100/枚			

ご発注に関する注意事項

■の色が付いた商品はバラ出荷対応いたします。その場合、梱包手数料として¥2,000別途申し受けます。なお、1オーダーに正梱が含まれている場合についても同様に¥2,000別途申し受けます。
※コードNo.中の□にはカラー記号をご指定ください。

⚠️ 注意 設計時のご注意

●浴室内の温度が50℃以上となるサウナ風呂などには、樹脂製バスパネルを使用しないでください。

アルパレージ

あんからプラス

バスパネル

シェルフアイン

浴室用ですり

マルチユース窓枠カバー

気密点検口Y

防水・防湿対策関連部材

?

FAQ

省施工の300mm広幅タイプ。

カラーバリエーション

()内は、バスパネル共通別売部材の推奨色です。

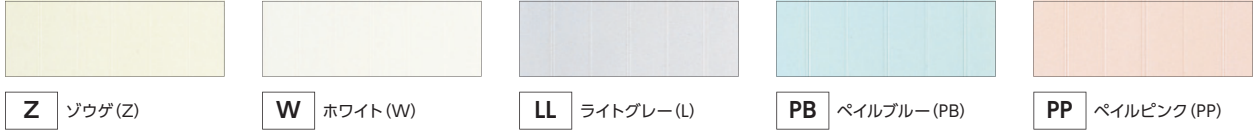

商品詳細

バスパネルEX 製品図

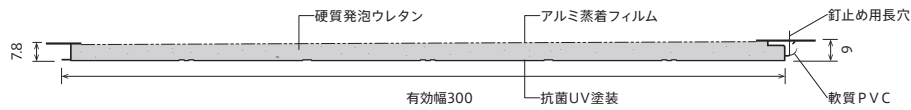

坪について

1坪: 本体6枚・廻り縁4本入
 ※廻り縁(2m)×4本(バスパネル部材一覧の①廻り縁と同断面形状です。)
 ※1坪が出荷の最小単位となります。予めご了承ください。

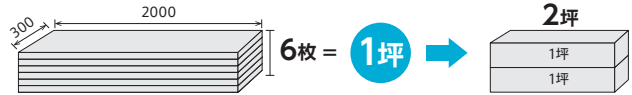

バスパネルEX 規格

呼称	規格 (m)	コード	色番	単品価格	梱包価格	梱包内容	バラ出荷対応
バスパネル EX	坪 (2)	EX-□	Z □ W □ LL □ PB □ PP □	¥27,500/坪	¥55,000	2坪入 「坪について」参照ください	○: 1坪単位
バスパネル EX-3	3	EX3-□		¥6,700/枚	¥53,600	8枚入(役物別途)	○: 1枚単位

ご発注に関する 注意事項

■の色が付いた商品はバラ出荷対応いたします。その場合、梱包手数料として¥2,000別途申し受けます。なお、1オーダーに正梱が含まれている場合についても同様に¥2,000別途申し受けます。
 ※コードNo.中の□にはカラー記号をご指定ください。 ※3m品は本体のみとなり、廻り縁は別売となります。
 ※L寸の別注はお受け出来ません。

バスパネル共通別売部材

バスパネルBTJ 別売部材カラーマッチング

本体	部材
P01	Z □ ソウゲ
P02	W □ ホワイト
P03	L □ ライトグレー
P04	PB □ ペイルブルー
P05	PP □ ペイルピンク
W01	H □ ヒノキ
W02	H □ ヒノキ
W03	MB □ ミディアムブラウン
W04	DB □ ダークブラウン
W05	DB □ ダークブラウン
W16	K □ ブラック
S01	W □ ホワイト
S02	PV □ ペイルベージュ
S03	Z □ ソウゲ
A12	K □ ブラック

親水バスパネルBTJ 別売部材カラーマッチング

本体	部材
P06	Z □ ソウゲ
P07	W □ ホワイト

バスパネルEX 別売部材カラーマッチング

本体	部材
W □	W □ ホワイト
Z □	Z □ ソウゲ
LL □	L □ ライトグレー
PB □	PB □ ペイルブルー
PP □	PP □ ペイルピンク



不燃・準不燃のバスパネル本体に対し、樹脂製の部材の使用は色ツヤの違いがありますので、アルミ製の部材をお勧めいたします。(施工は可能です)

バスパネル共通別売部材 カラーバリエーション

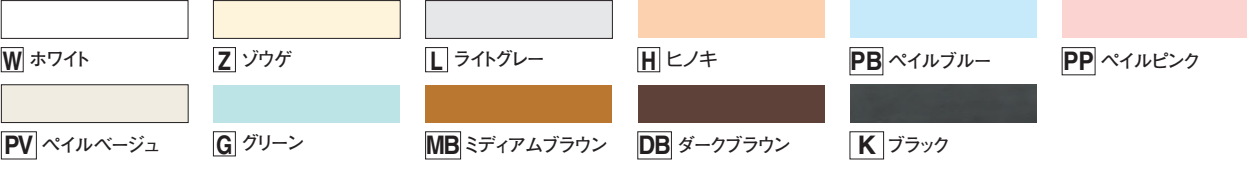

バスパネル共通別売部材 製品図

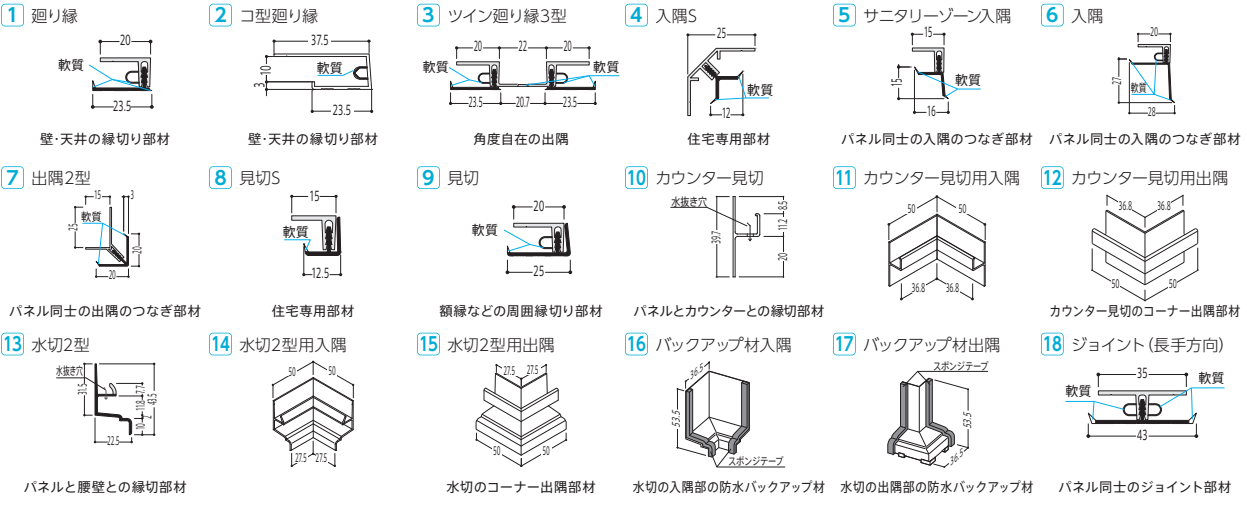

●坪セットに同梱されている廻り縁は①廻り縁(嵌合タイプ)になります。セット梱包品の長さは本体タイプによって異なります。●②コ型廻り縁、⑧見切S、⑨見切はバスパネル本体の小口面まで化粧されています。

バスパネル共通別売部材 規格

呼称	規格 (m)	コード	色番	単品価格	梱包価格	梱包内容	バラ出荷対応	
① 廻り縁	3	LR-L□3	W Z L H PB PP PV G MB DB K	¥1,700/本	¥34,000	20本入	○1本単位	
② コ型廻り縁	3	CR□3		¥1,440/本	¥28,800			
③ ツイン廻り縁3型	3	RR3□3		¥4,000/本	¥80,000			
④ 入隅S	3	LESL□3		¥1,740/本	¥34,800			
⑤ サニタリーゾーン入隅	3	SZE3□		¥1,740/本	¥34,800			
⑥ 入隅	3	LE-L□3		¥1,700/本	¥34,000			
⑦ 出隅2型	3	LD2L□3		¥1,860/本	¥37,200			
⑧ 見切S	3	LMSL□3		¥2,020/本	¥40,400			
⑨ 見切	3	LM-L□3		¥2,020/本	¥40,400			
⑩ カウンター見切	3	CM□3		¥1,440/本	¥28,800			
⑪ カウンター見切用入隅	-	CMC□		¥2,480/個	¥12,400	5個入	○1個単位	
⑫ カウンター見切用出隅	-	CMD□		¥2,480/個	¥12,400			
⑬ 水切2型	3	LW2-L□3		W Z L H G K	¥2,020/本	¥40,400	20本入	○1本単位
	3	LW2L□3		PB PP PV MB DB				
⑭ 水切2型用入隅	-	LWC□		W Z L H PB PP PV G MB DB K	¥2,480/個	¥12,400	5個入	○1個単位
⑮ 水切2型用出隅	-	LWD□		¥2,020/個	¥10,100			
⑯ バックアップ材入隅	-	LW2LE		-	¥610/個	¥12,200	20個入	○1個単位
⑰ バックアップ材出隅	-	LW2LD		-	¥610/個	¥12,200		
⑱ ジョイント	3	LJ-L□3	W Z L H PB PP PV G MB DB K	¥2,020/本	¥40,400	20本入	○1本単位	

ご発注に関する注意事項
 ■の色が付いた商品はバラ出荷対応いたします。ただし、1オーダーに正梱が含まれている場合についても梱包手数料として、¥2,000別途申し受けます。
 ※コードNo.中の□にはカラー記号をご指示ください。

アルパレージ

あんからプラス

バスパネル

シェルフライン

浴室用ですり

マルチユース窓枠カバー

気密点検□Y

防水・防湿対策関連部材

FAQ

シェルファイン

「もっと収納スペースがほしい」、「掃除が楽だとうれしい」
「スッキリしたデザインがいい」、そんな女性の声から生まれた
リフォーム用浴室収納。



スッキリデザイン

継ぎ目のないスッキリ感と、クリア層と着色層の2層構造による上質感を、独自の成型技術によって実現しました！

ピッタリ収納

5段の棚はそれぞれ高さや奥行きが異なります。各種バス用品を、サイズや用途に応じて無駄なくきれいに収納可能！

ラクラク掃除

一体型の成形によって不要な隙間をなくしました。棚の縁もないため、汚れがたまず、拭き掃除も簡単です！

アンケート 浴室に関する困りごと

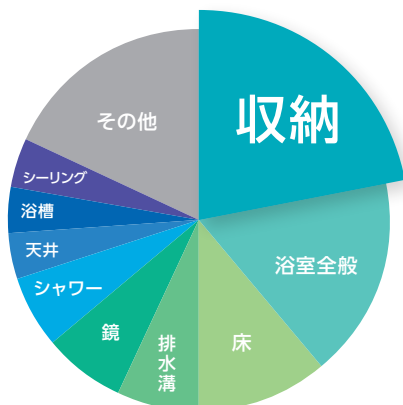

一般に、男性に比べて女性の方が浴室の滞在時間が長いことが知られています(総務省の調査より)。そこで当社は、女性の視点を取り入れるべく、20代~40代の女性40名に、「浴室に関する困りごと・要望」について聞いてみました。

床、排水溝、鏡、シャワー、天井など、さまざまな部位についての要望が寄せられた中、最も多かったのが、「収納」に関するものでした。広い収納スペースがほしい、すっきり見栄えよく小物を置きたい、もっと楽に掃除をしたい……。

シェルファインは、皆さまのそうした声から誕生した、リフォーム用浴室収納です。



カラーバリエーション

浴室正面への取り付けを想定して、左右が反転した2パターンをご用意。
当社の壁材(鏡面アルパレージ)、床材(あんからプラス)と組み合わせると、より一層統一感のある空間に仕上がります。
コンパクトサイズで小さな浴室にも設置可能なシェルファインSもラインナップしております。



PW ピュアホワイト
シェルファインL(棚左側タイプ)

WB ウォーターブルー
シェルファインL(棚左側タイプ)

SP スウィートピンク
シェルファインR(棚右側タイプ)

DB ダークブラウン
シェルファインR(棚右側タイプ)

PW ピュアホワイト
シェルファインSR(棚左側タイプ)

商品詳細

シェルファイン 規格

呼称	規格 (mm)	コード	色番	価格	梱包内容
シェルファインR	144×600×1200	SFR□	PW WB SP DB	¥89,800/セット	1セット入 〔 本体1個、鏡1枚、樹脂下地材2本、ビス・ビスキャップ1セット、施工説明書、取扱説明書 〕
シェルファインL	144×600×1200	SFL□	PW WB SP DB	¥89,800/セット	1セット入 〔 本体1個、鏡1枚、樹脂下地材2本、ビス・ビスキャップ1セット、施工説明書、取扱説明書 〕
NEW シェルファインSR	144×500×750	SFSR□	PW	¥57,800/セット	1セット入 〔 本体1個、鏡1枚、樹脂下地材2本、ビス・ビスキャップ1セット、施工説明書、取扱説明書 〕
NEW シェルファインSL	144×500×750	SFSL□	PW	¥57,800/セット	1セット入 〔 本体1個、鏡1枚、樹脂下地材2本、ビス・ビスキャップ1セット、施工説明書、取扱説明書 〕
シェルファイン ユニットバス金具セット	-	SFUBK	-	¥4,000/セット	1セット入 〔 ステンレスメカバスナットM6 6本、ステンレスインプルナットPL6 6本、ステンレス小ねじセムスナベ6×50mm 4本 〕

ご発注に関する 注意事項

※コードNo.中の□にはカラー記号をご指定ください。
※別途、施工時にシリコンシーリング材が必要です。
※ユニットバスに施工する場合は、シェルファインユニットバス金具セットが必要です。
※シェルファインユニットバス金具セットのみご発注の際は、梱包手数料として¥2,000別途申し受けます。

⚠ 注意 使用上の注意

- 別途、シリコンシーリング材が必要になりますので、ご準備ください。シリコンシーリングの色はクリア色をお勧めします。
- 使用場所は浴室の壁面としてください。
- 浴室内の温度が50℃以上となるようなサウナ風呂などへの使用は避けてください。
- 屋外では使用しないでください。
- 湿気を帯びた下地には施工しないでください。
- 直射日光が当たる場所へは設置しないでください。

下地の確認

- 在来浴室の場合の適用下地は、タイル又はタイルの上に弊社商品のアルパレージが貼ってあるものとしてください。
- ユニットバスの場合の適用下地は、塩ビ鋼板又は塩ビ鋼板にせっこうボードが裏打ちされたものなど壁に十分な強度があるものとしてください。
ユニットバスの壁に発泡断熱材が裏打ちされているものへの施工はできません。
- ユニットバスの壁厚が0.5mm以上6mm未満の場合は、インプルナットを使用し、ユニットバスの裏側に40mm以上の空間が必要になります。
- ユニットバスの壁厚が6mm以上~30mm以下の場合は、メカバスナットを使用し、ユニットバスの裏側に40mm以上の空間が必要になります。
- 本体を取り付ける際は、電動工具を使用しないでください。製品が割れるおそれがあります。

お手入れ 方 法

- お手入れの際、次のものは使用しないでください。
・酸性、アルカリ性、油性洗剤、有機溶剤、カビ取り剤、塩素系の洗剤類
・ベンジン、シンナー、ラッカー、アルコール、漂白剤
・磨き粉といった研磨剤やクレンザーなどの研磨剤を含んだ洗剤
・メラミンスポンジといった研磨スポンジやサンドペーパーなど粒子の粗い研磨剤やタワシ
- 汚れは中性洗剤をスポンジや柔らかい布につけてふいてください。その後、十分に水拭きしてから乾いた布で水分を拭き取ってください。
洗剤が残っていると鏡の腐食や本体の変色等の原因になります。

アルパレージ

あんからプラス

バスパネル

シェルファイン

浴室用
補助手すり

マルチユース
窓枠カバー

気密点検口枠Y

防水・防湿
対策関連部材

FAQ

浴室用補助手すり

TAIS

福祉用具情報システム

01602-000001

TAISコードとは福祉用具の情報を、(財)テクノエイド協会が管理しデータベース化したものです。

丈夫で握りやすく感触もやさしい浴室用補助手すり。

手すりを直接壁面に施工することが可能で、施工が簡単です。
バスパネルの上から直取付けが可能です。
滑り止めグリップ付で握りやすく、滑りにくいです。



I型・AI型 600

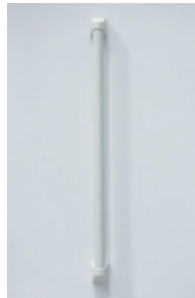

I型・AI型 800



L型・AL型 600

商品詳細

浴室用補助手すり 製品図

I型・AI型600

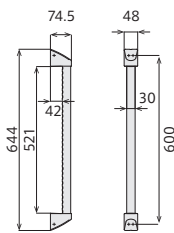

I型・AI型800

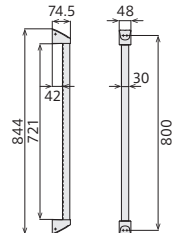

L型・AL型600

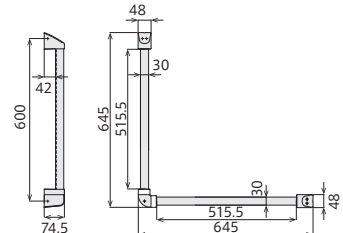

浴室用補助手すり 規格

呼称	規格(mm)	コード	カラー	単品価格	梱包価格	梱包内容
浴室用補助手すり	I型	600	YT6W	¥17,600/セット	¥17,600	1セット入 (手すり本体1個、エンドキャップ2個、ビス4本)
	I型	800	YT8W	¥18,700/セット	¥18,700	1セット入 (手すり本体1個、エンドキャップ3個、ビス5本、ワッシャー1個)
ユニットバス対応浴室補助手すり	L型	600	YL6W	¥34,600/セット	¥34,600	1セット入 (手すり本体1個、エンドキャップ2個、ビス4本、アンカー2個、専用ブラケット2個、取付ネジ2本、施工説明書、取扱説明書)
	AI型	600	UYT6W	¥30,700/セット	¥30,700	1セット入 (手すり本体1個、エンドキャップ2個、ビス4本、アンカー2個、専用ブラケット2個、取付ネジ2本、施工説明書、取扱説明書)
	AL型	800	UYT8W	¥31,800/セット	¥31,800	1セット入 (手すり本体1個、エンドキャップ3個、ビス5本、ワッシャー1個、アンカー3個、専用ブラケット2個、取付ネジ3本、施工説明書、取扱説明書)

注意 浴室用補助手すり

施工時のご注意

- ユニットバスなど下地のない場合には使用できません。
- 取り付ける壁面に段差がある場合は使用しないでください。
- 「浴室」、「洗面所・脱衣所」、「トイレ」専用の動作補助手すりです。これら以外の目的には使用しないでください。

直接壁に施工する時のご注意

- 壁に直接取り付ける場合は下地の状況を十分確認した上で、同梱のビスを用いて付属の施工要領書に従って施工してください。

バスパネルに施工する時のご注意

- バスパネルに施工する場合は、バスパネル中央部に手すりがくるように事前に位置合わせを行ってください。
- コンクリート下地にバスパネルを施工する場合は、手すりの取り付け位置を決め予めコンクリート下地面に下穴をあけ、市販のコンクリートプラグを取り付けてください。

ユニットバス対応浴室補助手すり

- 施工前に壁の強度を確認してください。必要に応じてユニットバス製造元への確認を行ってください。
- 壁裏面に発泡断熱材を裏打ちしてありアンカーが効かない場合には壁穴(Φ25mm)周囲の断熱材を切欠くなどしてください。
- 壁裏に補強材など障害物がないことを確認してください。
- 水廻りでの使用では、裏面に漏水しないように防水パッキンを使用し、ネジ穴等に十分にコーキングしてください。

アルバレージ

あんからプラス

バスパネル

シエルファイン

浴室用補助手すり

マルチユース窓枠カバー

気密点検口枠Y

防水・防湿対策関連部材

?

FAQ

マルチユース窓枠カバー



幅調整ができる汎用性の高い窓枠カバー。

耐腐朽性に優れ、結露に強く、清潔感のある窓枠カバーです。

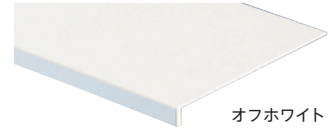
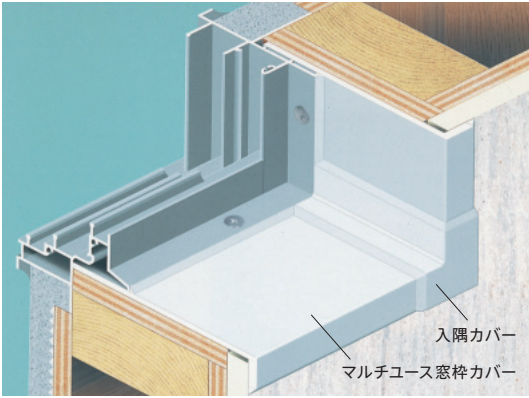

商品詳細

マルチユース窓枠カバー 製品図

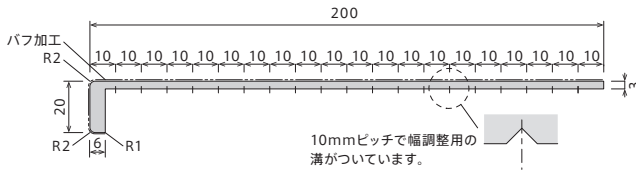

マルチユース窓枠カバー450 製品図

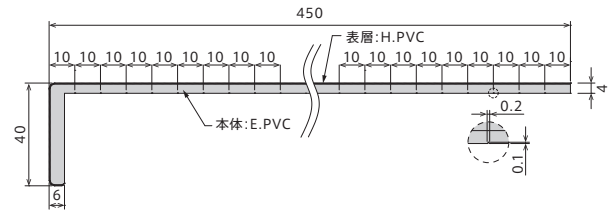

入隅カバー 製品図

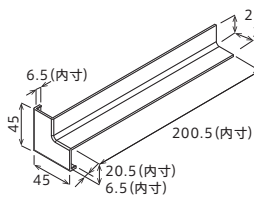

入隅カバー450 製品図

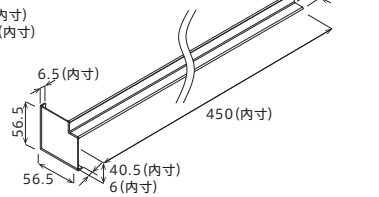

マルチユース窓枠カバー 参考納まり図

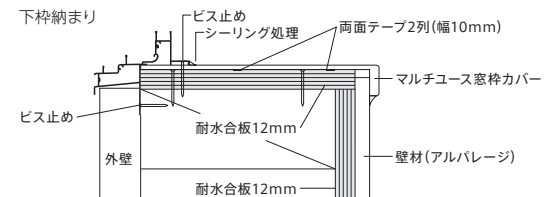

マルチユース窓枠カバー 規格

呼称	規格 (m)	コード	カラー	単品価格	梱包価格	梱包内容	バラ出荷対応
マルチユース窓枠カバー	1.8	BSM18W	オフホワイト	¥9,200/本	¥18,400	2本入 (同梱付属部材:入隅カバー8個、両面テープ2巻)	×
	2.2	BSM22W		¥11,300/本			
マルチユース窓枠カバー450	1.8	BS4518W	オフホワイト	¥19,800/本	¥39,600	2本入 (同梱付属部材:入隅カバー4個、両面テープ3巻)	×

別売部材 シーリング材 規格

呼称	規格	コード	カラー	単品価格	梱包価格	梱包内容	バラ出荷対応
浴室水廻り用接着剤フクビボンド	333ml	YSFB	—	¥2,900/本	¥58,000	20本入	○:1本単位
シーリング材	一成分形 防カビ剤入 333ml	WCL	ホワイト	¥2,460/本	¥24,600	10本入	○:1本単位

※シーリング材1本当たり、マルチユース窓枠カバー2.2m×2本が目安です。

ご発注に関する 注意事項

■の色が付いた商品はバラ出荷対応いたします。その場合、梱包手数料として¥2,000別途申し受けます。なお、1オーダーに正梱が含まれている場合についても同様に¥2,000別途申し受けます。

アルパレージ

あんからプラス

バスパネル

シェルフアイン

浴室用
補助手すり

マルチユース
窓枠カバー

気密点検口枠 Y

防水・防湿
対策関連部材

FAQ

天井アルミ気密点検口枠Y



天井アルミ気密点検口枠Y 参考納まり図

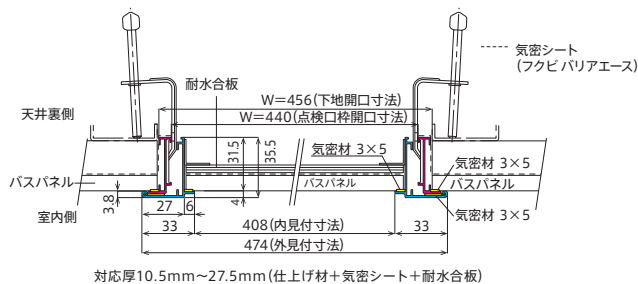

カラーバリエーション

W	ホワイト	Z	ゾウゲ	L	ライトグレー	H	ヒノキ	S	新生檜	S2	焼き杉	S3	みやび杉	SL	シルバー
ST	ステン	AB	アンバー	K1	ブラック10	K2	ブラック20	K3	ブラック35	WA	ホワイトアッシュ	GA	グレイアッシュ		

商品詳細

天井アルミ気密点検口枠Y 規格

呼称	規格(mm)	コード	色番	単品価格	梱包価格	梱包内容
天井アルミ気密点検口枠Y	450×450	TAKY4□	W Z L H S S2 S3 SL ST AB K1 K2 K3 WA GA	¥23,700/個	¥23,700	1個入

ご発注に関する 注意事項

※コードNo.中の□にはカラー記号をご指定ください。

防水・防湿対策関連部材

バリアエース

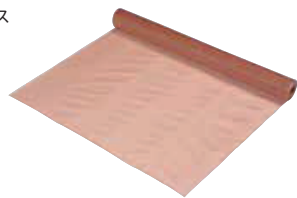

アクリル気密防水テープ

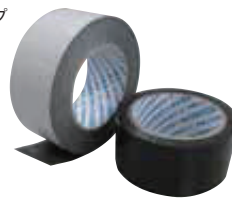

バリアエース/アクリル気密防水テープ 規格

呼称	規格		重量	コード	単品価格	梱包価格	梱包内容	バラ出荷対応
	外形寸法:厚さ×幅×長さ							
バリアエース (防湿シート)	100S	0.1mm×1100mm×100m	11kg/巻	BRA100S	¥14,200/巻	¥14,200	1巻入	×
	100W	0.1mm×2000mm×100m	19kg/巻	BRA100W	¥26,600/巻	¥26,600		
	200S	0.2mm×1100mm×50m	11kg/巻	BRA200S	¥14,200/巻	¥14,200		
	200W	0.2mm×2000mm×50m	19kg/巻	BRA200W	¥26,600/巻	¥26,600		
アクリル気密防水テープ (両面タイプ)	50W	0.23mm×50mm×20m	-	FABK50W	¥1,740/巻	¥52,200	30巻入	
	75W	0.23mm×75mm×20m	-	FABK75W	¥2,600/巻	¥62,400	24巻入	
	100W	0.23mm×100mm×20m	-	FABK10W	¥3,500/巻	¥63,000	18巻入	

FAQ



アルパレージについて

Q. 『アルパレージ』『鏡面アルパレージ』施工の際、ジョイント材は必要ですか？

A. 『アルパレージ』は1つの面に3枚以上貼る場合、2枚以下おきにジョイント材が必要となります。
『鏡面アルパレージ』はサネ加工がされていないため、全ての継ぎ目にジョイント材が必要です。

Q. 『アルパレージ』『鏡面アルパレージ』施工後の養生時間を教えてください。

A. 入浴は施工後24時間以上あけてください。脱衣室やトイレは施工完了次第使用可能です。

Q. 『アルパレージ』『鏡面アルパレージ』(別売部材含む)の耐用温度を教えてください。

A. 50℃です。

Q. 壁リフォームでは、床際までパネルを貼ることが可能ですか？

A. 可能です。壁リフォームの場合は、躯体の防水が確保されていることを前提に、床際まで貼れます。
ただし、切断面が床と接しないよう、見切をご使用ください。

あんからプラスについて

Q. 『あんからプラス』をモルタル下地に施工する場合、物件は可で、住宅を不可としているのはなぜですか？

A. モルタルが十分に乾燥していることが『あんからプラス』の施工条件です。
住宅リフォームの場合、工期が短く、モルタルが半乾きの可能性があるため不可としています。
十分な乾燥時間を確保していただく場合は、住宅にも施工可能です。

Q. 『あんからプラス』をタイルの上から貼る場合の乾燥時間を教えてください。

A. 水気をよく拭き取って、24時間以上乾燥させてください。

Q. 『あんからプラス』について、カビ取り用洗剤を使用しても大丈夫ですか？

A. 短時間であれば問題ございませんが、変色や基材に悪影響を及ぼす恐れがありますので、長時間塗布することはお止めください。

下地について

Q. 防湿対策として、外壁用として使われる透湿防水シート(スーパーエアテックス)を使っても問題ありませんか？

A. 使用不可です。
湿気を通しますので、下地の防湿対策にはなりません。気密・防湿シートである「バリアエース」を使用してください。

Q. 天井と壁、どちらを先に施工すればよいですか？

A. 壁先行で施工してください。

Q. バスパネルを施工する際の防湿シートとしてバリアエースを使用する場合、厚さ0.1mmと0.2mmのどちらを使えばよいですか？

A. 0.1mmは一般地域推奨品で、0.2mmは寒冷地域推奨品です。

アルパレージ

あんからプラス

バスパネル

シェルフアイン

浴室用
補助手すり

マルチユース
窓枠カバー

気密点検口枠 Y

防水・防湿
対策関連部材

?

FAQ

ヨクリーノ

浴室リノベーションをお手軽に

●掲載の仕様および外観は改良のため予告なく変更することがあります。／●商品色は印刷により実際の色とは異なって見える場合があります。 価格に消費税は含まれていません。

●お問合せ



フクビ化学工業株式会社

本社／福井市三十八社町33-66 ☎(0776)38-8013 〒918-8585

東京 ☎(03)5742-6301 大阪 ☎(06)6386-6950 名古屋 ☎(052)855-2332

札幌 ☎(011)896-7500 盛岡 ☎(019)654-7511 仙台 ☎(022)287-3471

宇都宮 ☎(028)636-3521 北関東 ☎(048)661-0400 千葉 ☎(03)5742-6301

神奈川 ☎(045)470-1050 新潟 ☎(025)241-7832 北陸 ☎(0776)38-8010

静岡 ☎(054)288-3600 岡山 ☎(086)232-0601 広島 ☎(082)246-7211

福岡 ☎(092)471-5800 鹿児島 ☎(099)259-0220 沖縄 ☎090-7383-5030

2022年7月価格改定版

<https://www.fukuvi.co.jp>

MCT25 2024.02 (N)