

施工説明書

この度はフクビ製品「**不燃手すき和紙化粧板 越柵 (こしゅう)**」をお買い上げ下さいましてありがとうございます。
下記、施工説明書をご確認の上、正しく施工を行なってください。

■使用上の注意



- 屋外や浴室、台所のシンク廻りといった水や雨が掛かる場所では使用しないでください。
- 湿気を帯びた下地。施工後に湿気を帯びる可能性のある下地には施工しないでください。
- 壁面以外には使用しないでください。
- 5℃以下の環境では施工しないでください。接着剤の硬化不良の恐れがあります。
- 切断加工に使用する刃物は、超硬チップソーをご使用ください。

■商品仕様

●本体

呼称	柄	規格	梱包入数
越柵 (こしゅう)	CLOUD SEA RAIN SPOT CHECK STRIPE	材質：コーティング処理 手すき和紙張 ガラス繊維ネット入 酸化マグネシウム板 規格：3.2mm×930×1850mm	1枚

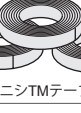
●別売部材

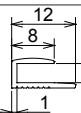
呼称	形状	材質・規格	梱包入数
TM セット	 接着剤 (コニシKU920)	材質：ウレタン樹脂系接着剤 内容量：333ml	1セット入 接着剤3本 両面テープ3本
	 両面 テープ (コニシTMテープW1)	材質：アクリル樹脂系両面テープ 規格：巾20mm、厚さ0.1mm、 長さ10m巻	
目地 テープ	 ホワイト	材質：粘着剤付塩ビフィルム 規格：巾20mm、厚さ0.2mm 長さ25m巻	1巻入
	 ブラック	材質：粘着剤付塩ビフィルム 規格：巾20mm、厚さ0.2mm 長さ25m巻	1巻入
アルミ 見切	 ホワイト	材質：アルミ電着塗装 規格：2000mm	2本入 20本入

※TMセット1セット (接着剤3本、両面テープ3本) で約6㎡の施工が可能です。

■輸送及び保管時の注意事項

- 輸送及び保管時、雨水が濡らさないようにしてください。
- 持ち運ぶ際には垂直に持つてください。また、積み下ろしの際、角欠けなど破損しないように注意してください。
- 保管は壁面やコンクリート床面への直置きは避け、厚板やパレットの上に平積みし、シート類で保護し保管してください。壁などに立てかけることは反りの原因になりますので避けてください。雨水や直射日光は避け、風邪通しの良い室内で保管してください。
- 施工中の一時立てかけの際は、角・端部の欠け、破損防止のため厚紙・クッション材などで養生してください。

■下地の確認

- 下地はせっこうボードが標準です。その他下地はケイ酸カルシウム板、合板等のボード下地とし、不陸のないように精度よく仕上げてください。下地がケイ酸カルシウム板の場合は、仮止めの両面テープがつきにくいため、プライマー処理をしてください。
- コンクリート面への直貼りは下地の水分による反り、不陸による仕上げ・外観の悪さの原因になりますので、必ずボード下地としてください。
- ビニルクロス面への直張りも避け、必ずはがしてから施工してください

●お問合せ

■納まりの確認

- 越柵は突き付けで施工しないでください。高温湿下で越柵が伸び、突き上げが生じる可能性があります。

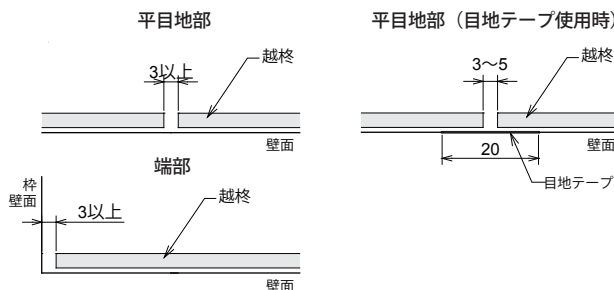

- 越柵をカットして施工する場合、カットした小口面は必ずアルミ見切を使用して納めてください。アルミ見切を使用する場合、枠・壁面と越柵との間は12mm以上の隙間を取る納まりとし、越柵を壁に圧着した後に、接着剤を塗布したアルミ見切を取り付ける手順で施工を行ってください。接着剤は下図に示す箇所に直径2mm程度になるように調整して塗布してください。

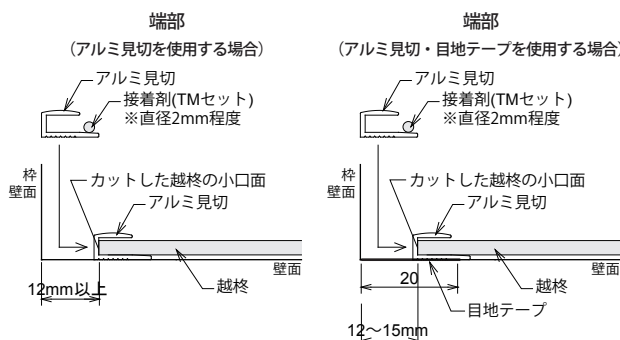

■施工

1.前処理

下地の表面及び製品接着面のゴミ、水分、油污れなどは取り除き、十分乾燥させてください。

2.両面テープの貼り付け、接着剤の塗布

- ①下図のように、越柵の裏側にTMセットの両面テープ (コニシTMテープW1) を貼り付けます。両面テープは、越柵の端部に接着剤を塗布するためのスペース50mmをあけて、貼り付けてください。
- ②離型紙の上から十分圧着し、離型紙をはがします。
- ③次に、下図のようにTMセットの接着剤 (コニシKU920) を塗布してください。接着剤は、直径4mm程度のビード塗布としてください。

3.壁面への越柵の貼り付け

壁面への越柵の貼り付けは2人以上で行ってください。貼り付ける際は、和紙に汚れや油が付かないように手袋をして越柵を壁面に圧着してください。接着剤塗布後、10分以内に壁面への圧着を完了してください。

4.養生

施工後は、工事終了まで傷防止のために全体を養生してください。

